

1951

МОРСКИЯ ЗАПИСКИ

THE NAVAL RECORDS

VOLUME IX.

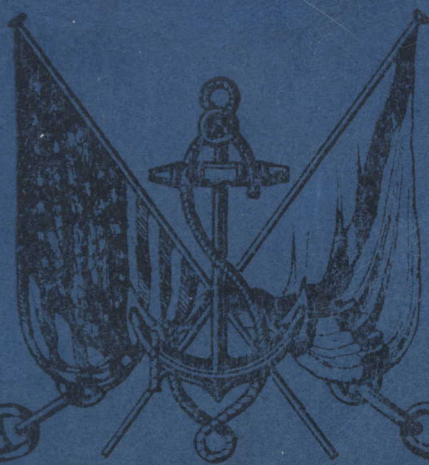

СПИСОКЪ

должностныхъ лицъ Общества и адресовъ, по которымъ
во избѣжаніе задержки надлежитъ адресовать
корреспонденцію.

По дѣламъ Общества:

Предсѣдателю, Петру Евграфовичу Стогофу.

P. E. Stogoff 180, Claremont Ave. Apt. 34. New York 27, N. Y.

Tel. UN-4-6993.

По дѣламъ казначея:

Казначеемъ, Юрію Всеволодовичу Соловьеву.

Yury V. Solovieff, 617 West 143-th Street, Apt. 6

New York 31, N. Y.

Связь, бюллетени, информация:

Юрію Корнелесвичу Дворжницкому.

634 West 135-th Street, New York 31, N. Y.

Tel. WA-6-9758.

Комитетъ Помощи:

Предсѣдателю К-та, Владиміру Димитріевичу Положеву.

V. D. Pogogeff, 141 West 72 Street, New York 23, N. Y.

По дѣламъ Казначея К-та Помощи:

Казначеемъ К-та, Маринъ Николаевичъ фонъ Зонъ.

M. N. von Sonn, 371, 95th Street, Apt. 2C Brooklyn 9, N. Y.

Tel. SH-8-0406.

Выписка Ди-Пи изъ Европы:

Георгію Иванозичу Пухиръ.

George J. Pookhir, 41-44, 74-th Str. Jackson Heights,

Long Island, N. Y.

Историческая Коммисія, бібліотека, архивъ: *Предсѣдателю*

Истор. Комисіи, Сергію Владиміровичу Гладкому.

Serge V. Glad, 3604 Broadway, New York 31, N. Y.

Tel. AD-4-8894.

Фондъ для Престарѣлыхъ:

Павлу Алексѣевичу Воронову.

P. A. Woronoff, 813, Park Ave. New York 21, N. Y.

«Морскія Записки»:

Редактору бар. Георгію Николаевичу Таубе.

George N. Taube, 465, Lexington Ave, New York 17, N. Y.

Устройство вечеровъ и предпріятій:

Георгію Генриховичу дю Беллетъ.

Henry P. Du Bellet, 324 West 56th Street, New York 19, N. Y.

Copyright, 1951
by
The Association of former Russian Naval Officers
in America, Inc.
New York, N. Y.

МОРСКІЯ ЗАПИСКИ.

Издаваемая О-мъ б. Русскихъ
Морскихъ Офицеровъ
въ Америкѣ
подъ редакціей
Ст. Лейт. Бар. Г. Н. ТАУБЕ.
465 Лексингтонъ авеню
Нью Йоркъ, С. Ш. А.

THE NAVAL RECORDS

Published by the Association
of Former Russian
Naval Officers
in America, Inc.
G. N. Taube, Editor.
465 Lexington Avenue,
New York 17, N. Y., U.S.A.

VOL. IX.

Price \$ 3.00 a copy

DECEMBER, 1951

СОДЕРЖАНІЕ:

Стр.

Адмираль Колчакъ.	
А. Хорошавинъ.	3
Послѣдняя рота Морского Е.И.В. Наслѣдника Цесареви- ча Училища.	
П. Варнекъ.	19
Подъемъ судовъ сжатымъ воз- духомъ. Инж. Мех.	
ген.-маіоръ А. Ивановъ.	33
Два Адмирала.	
В. К. Пилкинъ.	53
День 4/17 августа 1915 г. въ Ирбенскомъ проливѣ.	
Н. В. Кемарскій.	68
«Николаевская набережная 17»	
А. Г. Тарсаидзе.	73
Десять лѣтъ на Император- ской яхтѣ «Штандартъ»	
Офицеры «Штандарта».	88
Ураганъ.	
К. Пилкинъ.	132
Нашъ выпускъ 1905-1911-1951	
А. Н. Павловъ.	135
Его Предивное Величество Морской Царь и владыка Нептунъ на юбилей Навига- ціонной школы.	
Старый Кирибей.	145
Новѣйшія свѣдѣнія о Совет- скомъ флотѣ и добавленія къ списку судовъ флота	
С. С. С. Р.	152
Некрологъ.	
Флота ген. маіоръ А. Ѳ. Павловъ.	
Д. И. Дараганъ.	156

CONTENTS:

Page.

Admiral Koltchak	
A. Horoshavin	3
The last cadets of H. I. H. the Tzetsarevitch Cadets School	
P. A. Varnek	19
Raising Ships by compressed air. Eng. Major General	
A. Ivanoff	33
Two Admirals	
V. C. Pilkin	53
August 4/17, 1915 in the Irben strait	
N. V. Kemarsky	68
No. 17, Nicholas Quay	
A. G. Tarsaidze	73
Ten years on the Imperial Yacht "Standart" The Offi- cers of the "Standart"	88
The hurricane	
K. P. Pilkin	132
Our class — 1905-1911-1951	
A. N. Pavlov	135
H. M. Neptune, King of the Seas at the celebration of the 250 years jubilee of the School of Navigation	
Old Kiribey	145
Latest information concer- ning U.S.S.R. Navy and ad- ditional list of U.S.S.R.	
Ships	152
Necrology	
General Major of fleet A. Pavloff.	
D. I. Daragan	156

Отъ Редакціи

Томъ IX «Морскихъ Записокъ» выходитъ въ этомъ году Годовымъ Сборникомъ, вмѣсто нѣсколькихъ отдѣльныхъ номеровъ.

Причиной къ этому являются затрудненія, съ которыми редакціи пришлось столкнуться съ самаго начала 1950 года. Они принудили ее откладывать выпускъ очередныхъ номеровъ журнала.

Изъ-за перегруженности типографіи собственными срочными работами, при наличіи коихъ всѣ частные заказы задерживались до выполненія своихъ, Томъ VIII, №3/4, Декабрь 1951 г. вышелъ съ запозданіемъ на четыре мѣсяца. Такъ какъ личный составъ типографіи предполагалъ приступить къ набору слѣдующаго номера по окончаніи срочныхъ заказовъ, матеріалы для такового были отправлены въ типографію въ мартъ мѣсяць, съ надеждой, что очередной номеръ будетъ выпущенъ въ маѣ. Поступленіе новыхъ срочныхъ заказовъ опять задержало наборъ и выходъ номера началъ задерживаться съ мѣсяца на мѣсяць.

Принимая во вниманіе, съ одной стороны, высокія цѣны запрашиваемыя частными предпріятіями, а съ другой стороны, дешевую и добросовѣстную работу типографіи, печатающей «Записки», редакція приняла выжидательное положеніе, въ надеждѣ что къ печатанію слѣдующаго номера будетъ приступлено въ ближайшее время. Къ сожалѣнію, скромное оборудованіе типографіи едва справлялось съ собственными изданіями, и не имѣло возможности приступить къ набору «Записокъ». Просьбы о предоставленіи нѣкоторыхъ преимуществъ въ печатаніи «Записокъ» были отклонены, что, съ теченіемъ времени, повело за собой потерю нѣкоторыхъ постоянныхъ, и затрудненіе въ привлеченіи новыхъ, подписчиковъ, задержку въ полученіи подписной платы и къ уменьшенію интереса къ изданію.

Въ началѣ Декабря типографіи удалось набрать часть матеріаловъ и появилась надежда, что одинъ или два номера будутъ выпущены до конца года. Съ приближеніемъ Новаго Года редакція рѣшила соединить всѣ матеріалы въ одно и выпустить Томъ IX — «Годовымъ Сборникомъ».

Уже нѣсколько мѣсяцевъ редакція изыскиваетъ новые пути къ регулярному печатанію «Записокъ» и надѣется, что это удастся осуществить въ наступающемъ году. Если дальнѣйшее печатаніе въ Америкѣ окажется невозможнымъ, редакція приметъ во вниманіе предложеніе, поступившее изъ заграницы.



Адмираль А. В. КОЛЧАКЪ

Никогда не поздно чтить память выдающихся людей, никогда не поздно посвящать ихъ памяти торжественныя собранія и на нихъ съ благодарностью вспоминать ихъ блестящую дѣятельность, ихъ подвиги, ихъ заслуги передъ Родиной. Такъ и настоящія строки посвящаются свѣтлой памяти одного изъ выдающихся русскихъ людей, всѣмъ намъ близкаго и дорогого, трагически погибшаго Адмирала Александра Васильевича Колчака.

И надо сейчасъ же отмѣтить: чѣмъ дальше безжалостное время уноситъ отъ насъ и жизнь, и дѣятельность покойнаго Адмирала, тѣмъ ярче вырастаетъ передъ нами его замѣчательная личность, и каждый, даже казалось бы, незначительный штрихъ его жизни пріобрѣтаетъ, въ свѣтѣ исторіи, особый смыслъ и значеніе. Бываютъ дни особо волнующіе: это дни дорогихъ воспоминаній. Тогда прошлое встаетъ передъ нами, какъ живое, и озаряетъ насъ яркимъ свѣтомъ былыхъ счастливыхъ дней величія нашей Родины, и вмѣстѣ съ нимъ въ памяти встаютъ и дорогія имена замѣчательныхъ государственныхъ русскихъ людей, и среди нихъ, въ первыхъ рядахъ имя одного изъ доблестныхъ сыновъ Россіи Адмирала **Колчака**.

Я далеко, конечно, отъ мысли освѣтить дѣятельность Адмирала съ исчерпывающей полнотой: не мнѣ, скромному его современнику и сотруднику, брать на себя такую отвѣтственную задачу: личность Адмирала принадлежитъ исторіи и она воздастъ ему по заслугамъ; моя задача скромнѣе: подѣлиться личными моими воспоминаніями объ Адмиралѣ, главнымъ образомъ, въ бытность командующимъ Черноморскимъ Флотомъ, — записанными въ моемъ архивѣ, и кромѣ того привести и выдержки изъ документовъ, широкой публикѣ мало извѣстныя.

Адмираль Колчакъ родился въ Спб. 4 ноября 1874 года на Обуховскомъ заводѣ, гдѣ его отецъ, служа въ Морской Артиллеріи, былъ пріемщикомъ Морскаго Вѣдомства. Образование свое Колчакъ началъ въ 6-ой Спб. классической гимназіи, гдѣ пробылъ до 3 класса; затѣмъ поступилъ въ Морской Корпусъ, былъ фельдфебелемъ, вышелъ изъ Корпуса вторымъ, получилъ премію Адмирала Рикарда. Ему было тогда 19 лѣтъ. По выходѣ изъ Корпуса, Колчакъ вступилъ въ 1 (или 7) флотскій экипажъ, и оставался въ немъ до весны 1895 г.; когда былъ назначенъ помощникомъ вах-

теннаго начальника на только что законченный постройкой крейсеръ «Рюрикъ» и на немъ ушелъ впервые въ заграничное плаваніе на Востокъ; тамъ, во Владивостокѣ, былъ переведенъ на другой крейсеръ «Крейсеръ», на которомъ началась его научная работа по океанографіи и гидрологіи. Это было его первое большое плаваніе въ водахъ Тихаго океана. Тамъ онъ готовился къ южно-полярной экспедиціи, мечтая найти южно-полярный полюсъ, но мечтамъ его не суждено было осуществиться, въ плаваніе на южный океанъ онъ не попалъ и вернулся въ Кронштадтъ вахтеннымъ начальникомъ. Въ 1898-9 г. онъ ушелъ на «Петропавловскѣ» въ Средиземное море, чтобы черезъ Суэцъ пройти на Дальній Востокъ, но находясь въ Пиреѣ, получилъ отъ барона Толя, который заинтересовался печатными трудами молодого офицера, — предложеніе принять участіе въ организуемой Академіей Наукъ — Сѣверо-Полярной Экспедиціи, въ качествѣ гидролога. Колчакъ немедленно это предложеніе принялъ и Морское Министерство откомандировало его въ распоряженіе Академіи Наукъ; тамъ ему предложили еще и должность во второй магнитной экспедиціи и, пока экспедиція снаряжалась, Колчакъ 3 мѣсяца усиленно занимался практическими работами по магнитному дѣлу въ Павловской магнитной обсерваторіи. Наконецъ экспедиція вышла на оборудованной въ Норвегію «Зарѣ». Колчакъ поѣхалъ въ Норвегію и въ Христіаніи занимался у знаменитаго Нанина, друга барона Толя.

Я не собираюсь описывать работы этой экспедиціи, судьбу барона Толя и безумную и отвѣтственную экспедицію Колчака на поиски б. Толя — объ этомъ написано самимъ Колчакомъ. Найдя слѣды Толя, установивъ его гибель, Колчакъ, не потерявъ ни одного человѣка въ этомъ предпріятіи, вернулся въ Якутскъ, гдѣ узналъ о нападеніи японцевъ на нашъ флотъ въ Портъ Артуръ; по телеграфу онъ просилъ послать его въ Портъ Артуръ и получилъ приказъ слѣдовать въ Портъ Артуръ; по дорогѣ онъ на нѣсколько дней остановился въ Иркутскѣ, куда проститься съ сыномъ пріѣхалъ его отецъ и невѣста Колчака Софія Феодоровна Омирова, на которой онъ тогда же въ Иркутскѣ въ 1904 г. женился и сейчасъ же уѣхалъ въ Портъ Артуръ; тамъ онъ командовалъ мин. «Сердитый», поставилъ минную банку, на которой взорвался японскій «Така садо», потомъ перешелъ на сухопутный фронтъ и послѣ сдачи Портъ Артура въ апрѣлѣ 1905 г. вернулся въ Спб., далъ отчетъ Академіи Наукъ объ экспедиціи (на поиски б. Толя), получилъ высшую награду — Большую Константиновскую золотую медаль и съ тѣхъ поръ всецѣло посвятилъ себя родному флоту. Такова его кипучая работа въ первые годы его служебной дѣятельности. Надо отмѣтить, что на протяженіи всей своей яркой жизни Колчакъ находилъ въ себѣ неистощимый

источникъ нравственныхъ и физическихъ силъ для служенія Родинѣ, благо которой онъ ставилъ превыше всего; онъ не щадилъ своихъ силъ, никогда не искалъ власти, никогда не претендовалъ на роль политическаго дѣятеля, не искалъ популярности и, не преслѣдуя никакихъ личныхъ выгодъ или интересовъ, всегда являлъ собою примѣръ жертвеннаго служенія Родинѣ, — это былъ чело-вѣкъ долга, пламенный патриотъ, беззавѣтно преданный Россіи, отдавалъ ей всѣ свои силы и способности: онъ и серьезный уче-ный, печатные труды котораго переводились на иностранные язы-ки, онъ и отвѣтственный полярный изслѣдователь, онъ же выдаю-щійся работникъ по возсозданію флота и онъ же одинъ изъ осно-вателей Военно-Морского Кружка, который разрабатывалъ во-просы о созданіи Морского Генеральнаго Штаба, онъ блестящій флотоводецъ и Верховный Правитель — такова его разносторонняя дѣятельность.

ВОЕННО-МОРСКОЙ КРУЖОКЪ.

Въ этотъ Кружокъ входили Щегловъ, Римскій Корсаковъ, Пилкинъ и другіе офицеры; долгое время Колчакъ былъ Предсѣ-дателемъ этого Кружка. Къ работѣ этого Кружка со стороны Мор-ского Министерства было проявлено серьезное вниманіе, съ нимъ считались и къ поданной затѣмъ запискѣ, составленной Кружкомъ, отнеслись очень сочувственно и весной 1906 г. было рѣшено соз-дать Мор. Ген. Штабъ. Въ этотъ Штабъ однимъ изъ первыхъ былъ назначенъ Колчакъ, въ качествѣ завѣдующаго Балтійскимъ Теат-ромъ. Съ этого времени начинается борьба за возрожденіе фло-та и къ этому же времени относится и періодъ отношеній съ Госу-дарств. Думой, которая принимала въ этомъ большое участіе. Вотъ какъ описываетъ дѣятельность Колчака по возсозданію фло-та въ Гос. Думѣ, членъ ея и докладчикъ по государственной обо-ронѣ Н. В. Савичъ.

ОТЗЫВЪ Н. В. САВИЧА.

Въ ноябрѣ 1907 г. была созвана 3-я Госуд. Дума однимъ изъ первыхъ ея актовъ было образованіе Комиссіи по Государственной Оборонѣ; въ задачи ея входило также изученіе положенія Мор-ской обороны и плана развитія морскихъ силъ. Докладчиками и свѣдущими лицами выступали молодые офицеры Морск. Ген. Шта-ба; въ числѣ наиболѣе боевыхъ и спорныхъ вопросовъ было тре-бованіе Морск. Вѣдомства объ отпускѣ денегъ на постройку 4-хъ балтійскихъ дредноутовъ. Около этого вопроса и въ обществѣ, и въ прессѣ, и даже среди мор. офицеровъ происходили горячіе

споры, а денегъ было мало, и потому испрашиваемая сумма казалась колоссальной. Къ тому же ударъ нанесенный флоту Цусимой глубоко уязвилъ національное чувство русскаго общества, возлагавшаго отвѣтственность за происшедшую трагедію на центральныя учрежденія Морск. Министерства и на его береговые органы.

ГЕНЕРАЛЬНЫЙ ШТАБЪ.

Но повшествомъ былъ новый Морской Генер. Штабъ. Тамъ собралось то лучшее изъ молодежи, что смогли выдѣлить уцѣлѣвшіе остатки боеваго флота. Тамъ кипѣла жизнь, работала мысль, закладывался фундаментъ возрожденія флота, вырабатывалось пониманіе значенія морской силы, законовъ ея развитія и бытія. И среди этой образованной, убѣжденной и знающей молодежи, особенно ярко выдѣлялся молодой, невысокаго роста офицеръ. Его сухое, съ рѣзкими чертами лицо, дышало энергіей, его голосъ, манера говорить, вся внѣшность — выявляли отличительныя черты его духовнаго склада, волю, настойчивость въ достиженіи, умѣніе распоряжаться, приказывать, вести за собой другихъ, и брать на себя отвѣтственность. Его товарищи по Штабу окружали его уваженіемъ, а начальство относилось къ нему съ особеннымъ довѣріемъ. По крайней мѣрѣ въ тяжелыя минуты оно всегда выдвигало на первый планъ этого офицера, какъ лучшаго среди штабныхъ офицеровъ оратора, какъ авторитета въ разбиравшихся вопросахъ. Этотъ офицеръ былъ кап. 2 р. А. В. Колчакъ. Трудно было найти болѣе блестящаго защитника задачи, которая тогда была возложена на Колчака: отстоять требованіе объ ассигнованіи суммы на постройку 4 дредноутовъ. Вся его блестящая эрудиція, знаніе вопроса, ораторскій талантъ, страстная убѣжденность фанатика своего дѣла — все это разбивалось о факты печальной дѣйствительности: армія была раздѣта и лишена оружія, принимая, конечно, составъ военнаго времени, — и потому Комиссія Госуд. Думы рѣшила дать деньги въ первую очередь Военному Вѣдомству, и въ этомъ вопросѣ вся энергія Колчака, всѣ его дарованія и личное обаяніе не могли измѣнить принятаго рѣшенія. То, что такъ блестяще доказывалъ Колчакъ, Комиссія, конечно, усвоила, но она требовала, чтобы процессъ реорганизациі, возрожденія Вѣдомства начался немедленно, вылился въ осязаемую форму, и только тогда Комиссія соглашалась дать деньги; Колчакъ же былъ страстнымъ защитникомъ скорѣйшаго возрожденія флота; онъ буквально сгоралъ отъ нетерпѣнія увидѣть начало этого процесса; онъ вкладывалъ въ созданіе морской силы всю свою душу, всего себя цѣликомъ, и все же бой за немедленное ассигнованіе денегъ весною 1908 г. въ Госуд. Думѣ онъ проигралъ.

Но онъ сдѣлалъ свое дѣло. Онъ внесъ горячую свѣжую струю въ Вѣдомство, его знанія внесли ясность въ вопросъ реорганизациі флота, и онъ имѣлъ громадное вліяніе на отношеніе Савича къ дѣлу развитія морской силы, всѣ его взгляды, всѣ его идеи, принесли въ свое время опредѣленные плоды. Можно считать несомнѣннымъ, что когда закладывались основные камни будущаго возстановленія флота, Колчакъ внесъ свой крупный вкладъ въ это дѣло.

Прошло много лѣтъ. Колчакъ перешелъ въ плавающій флотъ; многое измѣнилось въ Морск. Вѣдомствѣ, измѣнились рѣзко и взаимоотношенія между Вѣдомствомъ и Госуд. Думой; давно были отпущены колоссальныя средства Морск. Министерству, о которыхъ самые пылкіе защитники съ Колчакомъ во главѣ не смѣли даже и мечтать. Старые заводы, заново перестроенные, были завалены заказами, строились новые заводы и верфи, флотъ много плавалъ, усиленно готовился къ войнѣ, ибо каждый зналъ, что грозный часъ близокъ; зналъ это и Командующій флотомъ Адм. Эссенъ и его штабъ.

Въ срединѣ іюня 1914 г. Н. В. Савичъ поѣхалъ въ Ревель съ цѣлью повидать Адмирала, осмотрѣть работы по укрѣпленію позицій Наргенъ-Поркалаушъ и присутствовать на стрѣльбѣ. Никто не сомнѣвался, что ближайшее будущее принесетъ суровыя испытанія, но всѣ были бодры и веселы, всѣ вѣрили въ будущее Россіи и родного флота. Работа кипѣла по подготовкѣ личнаго состава и по разработкѣ основныхъ идей возможной борьбы. Среди лицъ — мозга балтійскаго флота — Савичъ опять встрѣтилъ на первыхъ роляхъ Колчака. Онъ работалъ больше всѣхъ, былъ душою и мозгомъ оперативнаго отдѣла Штаба, съ его мнѣніемъ больше всего считались, имъ гордились, имъ восхищались. Тамъ онъ былъ въ своей средѣ, зналъ, чего онъ хочетъ, ставилъ себѣ опредѣленные, подчасъ очень смѣлыя, но продуманныя цѣли, правильно оцѣнивалъ обстановку, былъ правой рукой Адмирала, его ближайшимъ и дѣятельнѣйшимъ помощникомъ. Его роль въ періодъ подготовокъ флота къ войнѣ была громадна. Черезъ нѣсколько недѣль началась война, Колчакъ безвыходно жилъ на кораблѣ, затѣмъ сталъ во главѣ минной обороны и здѣсь опять выдвинулся. Поэтому, добавляетъ Савичъ, я нисколько не удивился, когда Колчакъ былъ назначенъ на отвѣтственный постъ Командующаго Черноморскимъ Флотомъ, съ производствомъ въ Вице-Адмиралы.

СЕВАСТОПОЛЬ.

Прибывъ въ Севастополь и получивъ въ тотъ же день сообщеніе о выходѣ «Бреслау» изъ Босфора въ Черное море, Колчакъ

сейчасъ же, на разсвѣтѣ вышелъ въ море и, обнаруживъ «Бреслау» гналъ его до темноты, до Босфора, куда онъ и укрылся; за время командованія флотомъ Колчакъ заградилъ Босфоръ минами, день и ночь держалъ Босфоръ подъ неусыпнымъ наблюденіемъ, и ни «Гебенъ», ни его младшій товарищъ «Бреслау» больше не рисковали выходить въ Черное море, поэтому при Колчакѣ транспортъ на Черномъ морѣ совершался почти нормально.

Встрѣчаясь съ Колчакомъ по дѣламъ службы и внѣ ея, я не могъ не восторгаться его обаятельной личностью; это былъ благороднѣйшій человѣкъ, кристальной чистоты, пылкій энтузіастъ, горѣвшій огнемъ неисчерпаемой энергіи. Я чувствовалъ къ нему нѣжную привязанность, онъ отвѣчалъ мнѣ подкупающимъ трогательнымъ довѣріемъ.

ПЕРЕВОРОТЪ.

Съ первыхъ же дней послѣ переворота Колчакъ сталъ въ центрѣ Севастопольской жизни, это былъ въ то время единственный человѣкъ, привлекавшій къ себѣ своей прямою, авторитетомъ и доступностью сердца всѣхъ, кто съ нимъ соприкасался.

Получивъ извѣстіе о переворотѣ и объ образованіи Вр. Правительства, Колчакъ созвалъ команды, огласилъ имъ манифестъ Государя объ отреченіи и сказалъ, что «каковы бы ни были у каждаго взгляды или убѣжденія, но идетъ война и потому мы обязаны передъ Родиной; какое бы правительство ни существовало у насъ, оно будетъ продолжать войну, а мы будемъ выполнять свой долгъ такъ же, какъ и раньше. Покуда война не закончена, я требую, чтобы вы выполняли свою боевую работу такъ же, какъ выполняли ее раньше, чтобы въ этомъ отношеніи всѣми была оказана мнѣ помощь, чтобы у меня была увѣренность, что каждое мое приказаніе будетъ немедленно исполнено». Рѣчь его произвела сильное и благопріятное впечатлѣніе. Въ то время стали возникать комитеты, стали устраиваться собранія, на которыхъ Колчакъ очень часто присутствовалъ, и разъяснялъ командамъ, что происходитъ, дѣлился своими соображеніями, какъ и что будетъ дальше. Популярность его среди командъ первые мѣсяцы послѣ переворота была огромна: на всѣхъ собраніяхъ онъ былъ всегда предметомъ самыхъ горячихъ овацій, я не видалъ, чтобы Адмиралъ, пріѣзжая на многолюдныя собранія, поднимался на трибуну самостоятельно; едва Адмиралъ появлялся на собраніи, матросы бросались къ нему, усаживали его на стулъ и на рукахъ несли на трибуну, подъ оваціи собранія; команды забывали, что передъ ними грозный Командующій Флотомъ; для нихъ тогда, въ новой непривычной

обстановкѣ, это былъ ихъ кумирь, ихъ вождь, которому они абсолютно довѣряли.

Первое время отношенія между Колчакомъ и образовавшимся комитетами были такія, что всѣ постановленія ихъ утверждались Колчакомъ; они назначали время выборовъ въ комитеты и Колчакъ считалъ, что въ тотъ періодъ такіе комитеты были необходимы; черезъ нихъ онъ могъ сноситься съ командами. Больше того: въ началѣ эти комитеты вносили извѣстное спокойствіе и порядокъ. Всѣ постановленія комитета докладывались Колчаку или предсѣдателемъ комитета или его замѣстителемъ и такое положеніе не вызывало никакихъ треній. Рабочіе порта также образовали у себя Совѣтъ Рабочихъ Депутатовъ, но онъ не сливался съ флотскими комитетами и существовалъ независимо; сліяніе ихъ произошло позже. Обычно къ Колчаку являлся предсѣдатель этого совѣта, Васильевъ, и они совмѣстно и долго обсуждали затронутые вопросы; нѣкоторые изъ нихъ Колчакъ удовлетворялъ лично, другіе же направлялъ въ ставку или передавалъ правительству. Такъ въ первые мѣсяцы все шло нормально. Потомъ начались нежелательныя явленія, посыпались просьбы объ увольненіи въ отпускъ цѣлыми массами, такъ что Колчакъ не зналъ, что дѣлать съ этимъ стихійнымъ движеніемъ; потомъ начались требованія объ удаленіи и перемѣщеніи офицеровъ, но эти попытки быстро ликвидировались, когда выяснилась ихъ несостоятельность. Но боевая готовность флота не прерывалась, все шло въ общемъ, какъ и раньше. Вообще надо замѣтить, что нормальная жизнь въ флотѣ почти не нарушалась, пока флотъ жилъ своей жизнью; но когда начался пріѣздъ депутацій изъ Балтики, то съ ними хлынули массы неизвѣстныхъ и подозрительныхъ лицъ, къ флоту не принадлежащихъ и, какъ потомъ выяснилось, это были нѣмецкіе агенты, и тогда только появились первые признаки развала; меньше всего этотъ развалъ коснулся рабочихъ порта, которые вносили извѣстное успокоеніе своимъ трезвымъ отношеніемъ ко всѣмъ событіямъ.

ПОѢЗДКА ВЪ ПЕТРОГРАДЪ И ВЪ ПСКОВЪ.

Въ концѣ апрѣля Колчакъ былъ вызванъ въ Петроградъ для доклада о положеніи его флота, а затѣмъ уѣзжалъ въ Псковъ на совѣщаніе Командующихъ Арміями. Вернувшись въ Севастополь, Колчакъ въ многолюдномъ собраніи въ циркѣ сдѣлалъ докладъ о своей поѣздкѣ. Какъ обычно, онъ былъ внесенъ на рукахъ на трибуну и привѣтствуемъ оваціей собранія. Въ блестящей рѣчи съ присущимъ ему искусствомъ первокласснаго оратора, Колчакъ разсказалъ о своей поѣздкѣ, о совѣщаніяхъ съ правительствомъ, о событіяхъ въ Балтійскомъ флотѣ и на фронтѣ; ничего не скрывая,

Колчакъ разсказаль, что идетъ движеніе подъ лозунгомъ «долой войну во чтобы то ни стало». Если Россія выйдетъ изъ концерта державъ согласія и если Германія будетъ разбита, то тогда Россіи придется имѣть дѣло съ союзниками, а съ ними Россія связана обязательствами, она вооружить противъ себя союзниковъ и попадетъ въ зависимость отъ цѣлага ряда государствъ. Чѣмъ же будетъ тогда расплачиваться Россія? Натурой, территоріей и природными богатствами. И тогда мы потеряемъ свою самостоятельность, свои окраины и обратимся въ такъ называемую «Московію». Нѣтъ, мы должны до конца выполнить обязательства, данныя союзникамъ, иначе Россію . . . раздѣлять».

Сказанная съ большимъ подъемомъ, искренностью и теплою, рѣчь произвела огромное впечатлѣніе и была покрыта шумной оваціей всего собранія. Казалось бы, что между Колчакомъ и собраніемъ установилось полное согласіе, но вотъ слова попросилъ нѣкто Канторовичъ, фармацевтъ, и началъ возражать Колчаку; онъ пытался доказать, что обязательства, данныя союзникамъ, подписаны измѣнникомъ Сухомлиновымъ, что надо протянуть руку міровому пролетаріату и съ нимъ вмѣстѣ прекратить войну, и потому Адмиралъ неправъ, зовя исполнять обязательства, данныя союзникамъ. Опять громъ аплодисментовъ, и казалось, что впечатлѣніе отъ рѣчи Колчака разсѣялось, какъ дымъ; но слово взялъ охотникъ флота небезызвѣстный Федоръ Баткинъ. Онъ (только что) вернулся въ Севастополь къ роднымъ изъ-за границы, гдѣ былъ студентомъ и Колчакъ зачислилъ его охотникомъ во флотъ. Баткинъ всюду поддерживалъ Колчака; типичный демагогъ, съ хорошо подвѣшеннымъ языкомъ, онъ умѣлъ вліять на массы; рядомъ смѣлыхъ примѣровъ и сопоставленій онъ высмѣивалъ доводы Канторовича и разбилъ всѣ его несложныя положенія и закончилъ: нѣтъ, Адмиралъ правъ, надо слѣдовать его призыву продолжать войну, вмѣстѣ съ союзниками, защищать Россію до послѣдняго конца, предлагаю привѣтствовать Адмирала. И опять та же толпа, только что аплодировавшая Канторовичу, разразилась оваціей по адресу Колчака, и вынесла его на рукахъ къ автомобилю.

Выступленіе Колчака въ сознательной части командъ разбудило сознание серьезности положенія и къ Колчаку стали обращать команды съ предложеніемъ послать своихъ делегатовъ на фронтъ съ призывомъ продолжать войну во чтобы то ни стало, что преждевременный миръ — позоръ; въ результатѣ такихъ предложеній была избрана Черноморская делегація во главѣ съ Федоромъ Баткинымъ и отправлена на фронтъ.

Какъ только делегація уѣхала, сейчасъ же началась яростная пропаганда уже противъ Колчака, котораго обвинили въ томъ, что онъ крупный собственникъ на югѣ Россіи, что его настойчивость

продолжать войну объясняется его выгодой вывозить изъ своего имѣнія хлѣбъ, когда будутъ открыты проливы. Колчаку не трудно было предложить доказать существованіе у него крупной собственности, — конечно, предложеніе осталось безъ отвѣта.

Затѣмъ появились случаи невыполненія боевыхъ приказовъ.

МИНОНОСЕЦЪ «ЖАРКІЙ».

Одинъ изъ миноносцевъ «Жаркій», получивъ приказаніе идти къ непріятельскимъ берегамъ и выполнить данное ему боевое задание — отказался выйти въ море. Это былъ первый случай отказа корабля исполнить боевое приказаніе, вслѣдъ за этимъ послѣдовало и требованіе смѣнить командира ст. лейт. Веселаго; мотивы этого требованія сводились къ тому, что командиръ якобы слишкомъ смѣло ставитъ миноносецъ въ опасное положеніе.

Ст. лейт. Веселый, по отзыву Колчака, былъ отличный командиръ, прекрасно уживался съ командой, которая сама же его выбирала на какія то выборныя должности, отъ чего онъ, однако, отказался. На требованіе команды смѣнить командира, Колчакъ отвѣтилъ, что онъ его не смѣнитъ, а миноносецъ приказалъ вывести изъ кампаніи, спустить флагъ и окончить плаваніе.

Вмѣстѣ съ тѣмъ Колчакъ послалъ своего флагъ офицера въ Совѣтъ матросскихъ депутатовъ, сообщить о случившемся; но въ то время и Совѣтъ уже терялъ свой авторитетъ и противъ его состава тоже поднималась цѣлая травля и воздѣйствовать на команды онъ уже не могъ. Тогда Колчакъ, по просьбѣ ст. лейт. Веселаго, списалъ его съ миноносца.

СОЮЗЪ КВАРТИРОНАНИМАТЕЛЕЙ.

Въ связи съ выступленіемъ Колчака послѣ возвращенія изъ Петрограда, я дѣлился съ нимъ впечатлѣніями и высказалъ мнѣніе, что одна и та же толпа, рукоплескавшая двумъ діаметрально противоположнымъ положеніямъ, — Колчаку и Канторовичу — наводитъ на размышленіе, что собранныя вмѣстѣ массы не имѣютъ и не могутъ имѣть своего мнѣнія, ибо массами управляютъ вожди, активные, волевые люди, которые диктуютъ толпѣ свою волю. Когда говорилъ Колчакъ, толпа ему аплодировала, когда возражалъ Канторовичъ — та же толпа ему аплодировала, и наконецъ, она же аплодировала и Баткину, ибо онъ демагогъ и былъ послѣднимъ ораторомъ; говори послѣ него кто-либо четвертый съ особымъ мнѣніемъ, было бы тоже са-

мое; поэтому выборы никогда не выявляют воли большинства, а только волю небольшой группы волевых людей. Колчакъ съ моими доводами не соглашался. Тогда я предложилъ ему слѣдующее: черезъ день намѣчалось созданіе новаго союза мелкихъ квартиронаимателей — я сказалъ: «сдѣлаемъ опытъ, хотите, я буду предсѣдателемъ этого союза»? Колчакъ разсмѣялся и сказалъ: «вы увлекаетесь, васъ никто не знаетъ изъ выборщиковъ, какъ же васъ изберутъ. Я просилъ Адмирала запомнить его слова, что меня не выберутъ потому что меня никто не знаетъ изъ выборщиковъ — мелкихъ квартирантовъ на корабельной сторонѣ. Съ этими словами я ушелъ въ инициативную группу по организациі названнаго союза, гдѣ было нѣсколько моихъ знакомыхъ гражданъ, юристовъ. Я спросилъ, намѣчено ли у нихъ правленіе будущаго союза и получилъ утвердительный отвѣтъ. «А предсѣдатель»? — спросилъ. «Вотъ насчетъ предсѣдателя плохо, никого нѣтъ подходящаго». «А что? Если у васъ нѣтъ намѣченнаго кандидата въ предсѣдателя, то я могу вамъ такового предложить». «Кто»? «Я! молодой, энергичный, вольный и честолюбивый и даже не дуракъ». Они за меня ухватились, какъ за неожиданный сюрпризъ.

«Слушайте, а вѣдь это идея. Васъ никто не знаетъ изъ выборщиковъ, по занимаемому вашему положенію вы далеко стоите отъ мелкихъ квартиронаимателей, которые создаютъ свой союзъ для защиты своихъ правъ, безъ всякой политической окраски, вы судебный дѣятель, юристъ, и это очень хорошо». На этомъ мы разстались.

Черезъ день послѣ выборовъ я явился на корабль и просилъ дежурнаго офицера доложить Адмиралу, что его просить принять предсѣдатель союза кватриронимателей, безъ указанія моей фамиліи. «Адмиралъ васъ просить», сказалъ вернувшійся офицеръ. Войдя къ Колчаку, я вытянулся и сказалъ «честь имѣю явиться и представиться, предсѣдатель союза квартиронаимателей, избранъ единогласно». Колчакъ развелъ руками, я рассказалъ подробности моего избранія и добавилъ: «что замѣчательно въ моемъ избраніи: вы думали, что меня не изберутъ, т. к. выборщики меня не знаютъ, а меня избрали именно поэтому принципу, т. е. выборщики избрали неизвѣстное имъ лицо». Колчакъ задумался. Созванное мною правленіе союза привѣтствовало мое избраніе и постановило открыть сапожную мастерскую и просить предсѣдателя, т. е. меня поѣхать въ Симферополь и закупить тамъ все, что нужно для оборудованія сапожной мастерской. До того времени я зналъ, что надо пойти въ магазинъ на Нахимовскомъ и купить лакированныя туфли, но какъ дѣлаются эти туфли, и какой на нихъ идетъ матеріалъ и что вообще нужно для мастерской, я не зналъ и не зналъ, каюсъ, названій этого оборудованія; но взяв-

шись за гужъ, не говори что недюжь, — и въ первый же свободный день я выѣхалъ въ Симферополь; въ гостиницѣ, гдѣ я остановился, мнѣ дали адреса двухъ сапожныхъ фабрикъ, куда я и отправился; въ первой изъ нихъ, называя себя предсѣдателемъ союза и объяснивъ цѣль моего прихода, я просилъ составить мнѣ смѣту; на вопросъ завѣдующаго, что же намъ надо, я отвѣтилъ — все, что нужно для оборудованія, ибо у насъ ничего еще нѣтъ; смѣту я получилъ и въ гостиницѣ изучилъ терминологию предметовъ для мастерской; во второй фабрицѣ я уже говорилъ увѣренно и съ легкостью бросалъ названія нужныхъ намъ матеріаловъ; вернувшись въ первую фабрику, я сказалъ, что ихъ цѣны высоки и что мнѣ предлагаютъ на 15% дешевле; управляющій сказалъ, что для новаго дѣла они сдѣлаютъ 25% скидки; получивъ счетъ и погрузивъ упакованный товаръ, я вернулся въ Севастополь, не понимая хорошую я сдѣлалъ покупку для чуждаго мнѣ предпріятія, или плохую. Для приѣма мною закупленнаго правленіе назначило комиссію изъ специалистовъ-сапожниковъ, и я казнилъ себя за эту необдуманную операцію, продиктованную желаніемъ провѣрить свое мнѣніе о выборахъ опытомъ. Приемная комиссія признала все, мной закупленное, высшаго качества, въ нужномъ количествѣ и очень дешево; правленіе выразило мнѣ благодарность и я сложилъ свои полномочія.

Колчакъ и смѣялся надъ моими похождениями и ласково возмущался моимъ уходомъ, предпочитая, чтобы во главѣ союза лучше стояло бы лицо, ему извѣстное, чѣмъ какой либо мрачный Перерепенко. Я отвѣтилъ, что у меня нѣтъ времени заниматься такой общественной дѣятельностью и что съ сапожной мастерской я еще кое какъ справился, но я слышалъ, что дальше намѣчается открытіе родильнаго приюта во главѣ со мной, въ качествѣ директора, и я поспѣшилъ поскорѣй убраться. Колчакъ долго смѣялся и больше къ этому вопросу мы не возвращались.

ДѢЛО ГЕНЕРАЛА ПЕТРОВА.

Послѣ дѣла съ миноносцемъ «Жаркій» произошелъ другой случай, едва не повлекшій за собой уходъ Колчака съ поста Командующаго флотомъ. Какъ то поздно вечеромъ къ Адмиралу на корабль явилась делегачія отъ исполнительнаго комитета совѣта во главѣ съ морскимъ Офицеромъ Л. съ университетскимъ значкомъ на кителѣ; изъ уваженія къ памяти Адмирала, я не называю имени этого офицера; депутація заявила Адмиралу, что въ порту обнаружены злоупотребленія по поводу какихъ то кожъ, которые должны были, якобы, сдаваться на кожевенные заводы для продажи, а вырученныя деньги должны были пойти на

довольствіе командъ; чего однако сдѣлано не было; въ этихъ «злоупотребленіяхъ» они обвинили старшаго помощника капитана надъ Севастопольскимъ портомъ генераль маіора Николая Павловича Петрова, приписывая ему растрату народныхъ денегъ въ суммѣ 120.000 рублей и требовали, чтобы Колчакъ подписалъ приказъ объ арестѣ генерала Петрова. Возмущенный такимъ требованіемъ Колчакъ заявилъ, что пусть делегація представитъ доказательства этой растраты, и если обвиненіе подтвердится, то онъ передастъ дѣло слѣдователю (онъ назвалъ меня); если слѣдователь найдетъ основанія для ареста, то виновный и будетъ арестованъ; но это будетъ актъ законной судебно-слѣдовательной власти, а не произволь безоотвѣтственной делегаціи, желающей почему-то присваивать себѣ судебныя функціи; все должно идти по закону, ибо еще онъ дѣйствуетъ и не отмѣненъ, иначе это будетъ тотъ самый произволь, противъ котораго они же сами протестуютъ; поэтому онъ категорически отказывается подписать приказъ объ арестѣ ген. Петрова. Делегаты заявили, что въ такомъ случаѣ они сами арестуютъ генерала. Въ ту же ночь ген. Петровъ былъ арестованъ. На другой день Колчакъ собралъ въ морскомъ собраніи представителей судовыхъ командъ, и рѣзкимъ отчетливымъ тономъ (онъ звучитъ у меня въ ушахъ и сейчасъ) рассказавъ о случившемся, заявилъ: «вчера ко мнѣ явилась депутація и требовала, чтобы я подписалъ приказъ объ арестѣ ген. Петрова, не представивъ къ тому никакихъ основаній и голословно обвиняя его въ злоупотребленіи по службѣ; отказавшись исполнить это незаконное требованіе, я предлагалъ передать дѣло слѣдователю, но это было отвергнуто и ген. Петровъ ночью былъ арестованъ, вопреки моему заявленію. Я васъ созвалъ, чтобы объявить, что пока существуютъ безоотвѣтственные совѣты, комитеты, присваивающіе себѣ судебныя функціи, производящіе самочинные аресты, а меня, командующаго флотомъ, ставящіе передъ совершившимся возмутительнымъ насиліемъ, — Я не командую флотомъ, сегодня вечеромъ въ 8 часовъ ухожу на миноносцѣ въ Одессу, гдѣ находится морской министръ Керенскій и заявлю ему, что я больше флотомъ не командую; я созвалъ васъ для информации, и только, и никакого ея обсуждения не допущу». Съ этими словами Колчакъ покинулъ морское собраніе, безъ всякихъ на этотъ разъ овацій.

Въ тотъ же вечеръ на миноносцѣ «Дерзкій» Колчакъ ушелъ въ Одессу, гдѣ въ то время находился Керенскій, пріѣхавшій на сѣздъ Георгіевскихъ Кавалеровъ. Колчакъ просилъ освободить его отъ командованія флотомъ, сознавая свое полное безсиліе что нибудь сдѣлать, управлять флотомъ, какъ онъ это понималъ, онъ считалъ невозможнымъ, т. к. исторія съ арестомъ ген. Петрова совпала съ перемѣной личнаго состава перваго совѣта, а въ

новый совѣтъ, при новыхъ выборахъ, прошло большое количество солдатъ Севастопольскаго гарнизона, та же часть совѣта, съ которой работаль Колчакъ, ушла и такимъ образомъ связь его съ новымъ совѣтомъ оборвалась, ибо новый совѣтъ къ нему больше не ходилъ и что дѣлалось въ совѣтѣ Колчакъ не зналъ.

Керенскій на заявленіе Колчака отвѣтилъ, что отставка его нежелательна, что онъ надѣется уладить возникшія въ послѣднее время конфликты; и убѣдилъ Колчака вернуться вмѣстѣ съ нимъ въ Севастополь. Во время перехода Колчакъ долго и подробно рассказываль Керенскому о событіяхъ, объясняя, что считаетъ совершенно невозможнымъ продолжать свою дѣятельность, расходясь кореннымъ образомъ съ правительствомъ по вопросу о дисциплинѣ и о командованіи, но что онъ не отказывается отъ какой бы то ни было работы и предоставляетъ себя въ распоряженіе правительства, но оставаться въ Черномъ морѣ считаетъ бесполезнымъ и даже вреднымъ и добавилъ: «я не понимаю, чего вы хотите: во время войны нужна вооруженная сила, я приложилъ всѣ усилія чтобы ее удержать, но разъ это выходитъ изъ вашего плана, и это не нужно, то зачѣмъ я буду продолжать работать»? Керенскій отвѣтилъ: «я считаю наоборотъ, что вы должны остаться, правительство признательно вамъ за сохраненіе Черноморскаго флота въ его боевомъ состояніи, но мы переживаемъ время броженія и надо считаться съ возможностью эксцессовъ». Керенскій вѣрилъ въ всемогущество своего слова, которое уже тогда начинало всѣмъ надоѣдать, а Колчакъ доказываль ему, что на войнѣ опираться на силу слова и считать это за дисциплину и за силу — бесполезно. Такъ въ пути, на миноносцѣ, они до чего либо яснаго и не договорились.

КОЛЧАКЪ И КЕРЕНСКІЙ.

По прибытіи въ Севастополь, Керенскій посѣщаль суда въ сопровожденіи Колчака. Въ Морскомъ собраніи было большое засѣданіе; во время рѣчей Керенскій восхваляль Колчака, предлагая привѣтствовать блестящаго Адмирала, и отъ имени правительства убѣждалъ его не уходить съ поста командующаго.

Колчакъ согласился остаться при условіи: 1) что ген. Петровъ будетъ немедленно освобожденъ, 2) что правительство назначить по этому дѣлу слѣдственную комиссію. Условія Колчака были приняты: ген. Петровъ былъ тогда же освобожденъ, а правительство по телеграфу назначило слѣдственную комиссію. Въ началѣ я не принималъ участія въ работѣ этой комиссіи, но затѣмъ, по желанію Колчака, вошелъ въ нее, какъ специалистъ по портовымъ хозяйственнымъ дѣламъ. Конечно, какъ и слѣдовало ожидать, комис-

сія не обнаружила никакихъ злоупотребленій, дѣло было прекращено за отсутствіемъ признаковъ какихъ либо незаконныхъ актовъ, и ген. Петрова больше никто не тревожилъ. Но въ этой исторіи сказался весь Колчакъ: съ присущей ему прямою онъ защищалъ и право и справедливость и во имя этихъ принциповъ готовъ былъ, не задумываясь, отказаться отъ личнаго высокаго поста Командующаго флотомъ. Онъ добился своего и могъ считать себя удовлетвореннымъ; но послѣ отъѣзда Керенскаго положеніе нисколько не улучшилось, пріѣздъ Керенскаго, кромѣ болтовни, ничего не измѣнилъ, его слова, что завоеванія революціи надо заковать въ стальные цѣпи вызывали аплодисменты команды, но и только, — это былъ внѣшній успѣхъ, успѣхъ словомъ, безъ всякаго результата. Колчакъ же продолжалъ дѣлать то, что дѣлалъ раньше: выходилъ въ море, велъ работу постановки загражденій и сѣтей противъ подводныхъ лодокъ, пока опять не разыгрались новыя событія:

Какъ то во дворѣ Черноморскаго экипажа состоялся огромный митингъ; на немъ обвинили Колчака въ томъ, что онъ ослабляетъ Черноморскій флотъ выводомъ изъ строя судовъ и приводили въ примѣръ миноносець «Жаркій»; Колчакъ поѣхалъ на этотъ митингъ, сказалъ, что ослаблять флотъ съ его стороны совершенно бессмысленно, ибо это значило бы, что онъ рубить сукъ, на которомъ сидитъ. Возражать никто не посмѣлъ и Колчакъ уѣхалъ. На другой день съ одного изъ линейныхъ судовъ было передано по радіо въ видѣ приказа разоружить всѣхъ офицеровъ и произвести обыски въ квартирахъ. Колчака объ этомъ никто не оповѣстилъ и на нѣкоторыхъ судахъ было потребовано оружіе. Колчакъ собралъ свою команду на «Георгіѣ Побѣдоносцѣ» и сказалъ, что разсматриваетъ это, какъ оскорбленіе прежде всего ему, какъ старшему изъ офицеровъ и сказалъ, что съ этого момента онъ командовать ими больше не желаетъ и сейчасъ телеграфируетъ объ этомъ правительству. Затѣмъ взялъ оружіе и бросилъ его въ воду, послѣ чего послалъ Керенскому телеграмму и указалъ, что онъ уже ни при какихъ обстоятельствахъ и ни при какихъ условіяхъ командовать флотомъ больше не будетъ и передаетъ командованіе старшему послѣ себя адмиралу Лукину и въ полночь спускаетъ свой флагъ, что онъ и исполнилъ, приказалъ адм. Лукину вступить въ командованіе флотомъ, а самъ съѣхалъ на берегъ; къ нему явились уполномоченные какого то комитета, произвели обыскъ, но ничего интересовавшаго ихъ изъ секретныхъ бумагъ не нашли; потомъ явился одинъ изъ флагъ офицеровъ и предупредилъ Адмирала, что его собираются арестовать. Колчакъ, не желая чтобы его арестъ произошелъ въ присутствіи жены, вернулся на корабль и легъ спать, но въ 3 ч. ночи ему пе-

редали телеграмму Керенскаго, гдѣ онъ требовалъ возвращенія оружія офицерамъ и просилъ Колчака немедленно пріѣхать въ Петроградъ для доклада о событіяхъ во флотѣ. Приказъ правительства былъ выполненъ, оружіе офицерамъ было возвращено и все опять какъ будто пришло во внѣшнее благополучіе и спокойствіе, на другой день въ Севастополь прибыла Американская военная Миссія адмирала Гленана, которая хотѣла изучить постановку миннаго дѣла и методовъ борьбы съ подводными лодками. Колчакъ немедленно съѣхалъ на берегъ, и комиссія этой не принялъ и вечеромъ уѣхалъ въ Петроградъ; въ этомъ же поѣздѣ уѣхала и Миссія Гленана.

Въ Петроградѣ, дѣлая докладъ правительству, Колчакъ рѣзко осуждалъ дѣятельность правительства, утверждая, что проще было бы распустить команды и прекратить дѣятельность флота, ибо флотъ при такой постановкѣ дѣла никакой пользы принести не можетъ, онъ доказывалъ, что въ событіяхъ видна работа германской агентуры, что состояніе Черноморскаго флота вначалѣ было образцовое, но оно систематически разлагалось на его глазахъ, что команды до того вели себя настолько хорошо, что большинство проступковъ разрѣшалось въ низшихъ инстанціяхъ, не доходя до него. Правительство молча выслушало его докладъ, поблагодарило за него и отпустило. Тогда же правительство назначило особую слѣдственную комиссію для разбора событій въ Черномъ морѣ, подъ предсѣдательствомъ сенатора Заруднаго. Эта комиссія пришла къ заключенію, что все случившееся было работой нѣмецкой агентуры и что команды противъ Колчака ничего не имѣли и Зарудный предлагалъ Колчаку вернуться въ Черное море, т. к. большинство лучшихъ элементовъ желаетъ его возвращенія. Но Колчакъ категорически отказался вернуться, считая себя оскорбленнымъ. Послѣ отъѣзда изъ Севастополя Колчака, я съ нимъ больше не встрѣчался, но въ 1919 г. въ іюлѣ мѣсяцѣ, находясь въ Константинополѣ, я получилъ черезъ Морскую Базу приказъ отъ Верховнаго Правителя изъ Сибири слѣдовать въ Аѳины для производства слѣдствія по дѣлу о захватѣ нашихъ транспортовъ греками; я уѣхалъ въ Аѳины вмѣстѣ съ в. м. суд. Вѣд. ген. Федоровымъ, и выполнивъ порученіе, возвратился въ Севастополь.

Дѣятельность Колчака въ Сибири въ качествѣ Верховнаго Правителя извѣстна мнѣ изъ книгъ и документовъ и въ мою задачу не входитъ описывать эту дѣятельность. На этомъ посту Колчакъ погибъ въ Иркутскѣ, въ городѣ, который сыгралъ въ его жизни огромную и роковую роль: здѣсь онъ встрѣтился съ отцомъ передъ отъѣздомъ въ Портъ Артуръ, въ этомъ же городѣ онъ женился и тамъ же черезъ много лѣтъ судьбѣ угодно было пресѣчь его жизнь насильственнымъ путемъ.

Колчакъ погибъ, какъ командиръ судна, не уходя отъ красивой и доблестной традиции: не покидать гибнущаго въ бою корабля. Вѣрный этой традиціи, Колчакъ оставался до конца на посту, на мостикѣ того большого государственнаго корабля, на бортахъ котораго было начертано золотыми буквами «Святая Русь». Этотъ корабль Колчакъ мечталъ спасти, сдвинуть его съ тѣхъ камней, на которые онъ напоролся по волѣ разбушевавшейся стихіи. Не его вина, что попытки его не увѣнчались успѣхомъ: за нихъ онъ заплатилъ своей жизнью — и погибъ.

Это было уже болѣе 30 лѣтъ тому назадъ, въ далекомъ Иркутскѣ, 7 февраля 1920 года, въ 4 ч. утра, при 40 град. морозѣ. Свѣтила полная луна, горѣли ярко звѣзды и съ высоты небесъ, какъ погребальныя свѣчи, освѣщали послѣдній крестный путь Адмирала, какъ бы провожая его въ дальній путь, въ невѣдомую даль, откуда нѣтъ возврата.

Черезъ короткій промежутокъ времени Адмирала Колчака не стало.

Конечно, годы лихолѣтья пройдутъ и русскій народъ вернется къ мирной и нормальной жизни. Только онъ никогда не найдетъ могилы Адмирала и не поклонится ей. Убійцы Адмирала поторопились уничтожить слѣды своего преступления. Но исторія бережно сохранить память о немъ и занесетъ на свои страницы имя этого бѣлаго рыцаря съ пламенной душой, беззавѣтно отдавашаго свою жизнь за благо, могущество, величіе и славу горячо любимой имъ Россіи.

О тебѣ твои герои плачутъ,
О тебѣ въ исторіи прочтутъ,
О тебѣ, — подвижникъ-солдатъ,
О вождѣ, погибшемъ на посту,
О тебѣ не помнить невозможно,
Надъ твоей могилой стынуть
Звѣзды въ неподвижной тишинѣ,
Свѣтлый мѣсяцъ плачетъ по тебѣ.

А. Хорошавинъ.

Франція. 14 декабря, 1950 г.



Послѣдняя рота

Морского Е. И. В. Наслѣдника Цесаревича училища.

ОТЪ АВТОРА.

При составленіи предлагаемаго разсказа, нѣсколько участниковъ описываемыхъ событій любезно согласились мнѣ помочь, внесе въ мое изложеніе свои дополненія и поправки, что способствовало правдивому изложенію прошедшихъ событій.

Я очень оцѣниваю ихъ помощь и выражаю здѣсь мою глубокую признательность: бывшему отдѣленному начальнику Морского Е. И. В. Наслѣдника Цесаревича училища — старшему лейтенанту И. И. Полидорову и бывшимъ питомцамъ училища: лейтенанту Г. В. Гансонъ (вып. 1918 г.), корабельнымъ гардемаринамъ П. М. Малиновскому (вып. 1920 г.) и В. М. Попову (вып. 1920 г.) и бывшимъ кадетамъ 5-ой роты: штабъ-ротмистру А. А. Векслеръ и подпоручику к. к. о. Г. Александровскому.

Я также использовалъ слѣдующіе источники: А. Г. Тарсаидзе — «Морской Корпусъ за четверть вѣка». Нью-Йоркъ, 1944 г. и помѣщенный въ «Морскомъ Журналѣ» (Прага, ред. лейт. М. С. Стахевичъ) статьи: Флота ген.-лейт. А. М. Бригеръ (1-1930), мич. А. А. Рахманинова (приложеніе 1930 г.), Г. Г. Фусъ (11-1922 г.), Г. Александровскаго (11-1931 г.), В. И. Вечеславскаго (10-12-1937) и Г. А. Усарова (11-1937).

П. Варнекъ.

Брюссель, 1950 г.

Осенью 1916 года шестьдесятъ подростковъ, съ сердечнымъ трепетомъ, явились въ старое зданіе, видѣвшее многія поколѣнія моряковъ и образовали 6-ую роту Морского Е. И. В. Наслѣдника Цесаревича Корпуса. Первымъ по списку былъ князь Ростиславъ Александровичъ, но въ отличіе отъ другихъ кадетъ, онъ былъ проходящимъ. Кадеты съѣхались со всѣхъ концовъ необъятной Россіи; одни, сыновья моряковъ, прибыли изъ приморскихъ городовъ, иные изъ внутреннихъ губерній, изъ Средней Азіи и Сибири. Нѣкоторые, моря въ своей жизни не видѣли, но всѣхъ ихъ тя-

нули къ морю невидимыя нити! Какъ мало знали въ отдаленныхъ мѣстахъ объ организациі флота и корпуса, свидѣтельствуесть случай съ кадетомъ Маловымъ, который, окончивъ коммерческое училище въ своемъ родномъ Забайкальѣ, лишь явившись въ корпусъ, выяснилъ, что онъ имѣлъ право поступить въ старшій общій классъ, а не въ младшій, какъ по незнанію своеобразныхъ наименованій корпуса, было написано въ его прошеніи. Вѣроятно, единственный въ исторіи случай: по окончаніи 6-ой роты онъ былъ сразу переведенъ въ 4-ую.

Ввиду вступленія въ строй кораблей судостроительной программы, было необходимо увеличить число будущихъ офицеровъ и такъ какъ зданіе не могло вмѣстить большаго количества, было рѣшено постепенно перевести кадетскія роты во вновь открываемый въ Севастополѣ «Морской Кадетскій Корпусъ». Предполагалось, что въ Севастополѣ кадеты, выходя между занятіями въ море на мелкихъ судахъ и шлюпкахъ, смогутъ получить хорошую морскую практику. Окончившая общіе классы рота, должна была идти на учебномъ кораблѣ кругомъ Европы въ Петербургъ, и заканчивать образованіе въ Морскомъ Училищѣ. Это было большимъ прогрессомъ по отношенію къ кратковременнымъ кадетскимъ «плаваніямъ» въ Коткѣ и гардемаринскимъ по Финскому заливу! Вслѣдствіе этой реформы, въ 1916 году состоялся послѣдній приѣмъ въ 6-ую роту въ Петроградѣ, но одновременно въ Севастополѣ была образована 7-ая рота. 6-го ноября Морской Е. И. В. Наслѣдника Цесаревича Корпусъ¹ былъ переименованъ въ Морское Е. И. В. Наслѣдника Цесаревича Училище. Малыши 6-ой роты почувствовали себя почти гардемаринами и указывая на ленточку на фуражкѣ, пытались заставлять сухопутныхъ кадетъ отдавать себѣ честь!

Начальникомъ Училища былъ представительный адмиралъ Карцевъ, герой Японской войны. Онъ былъ очень образованнымъ человѣкомъ и хорошо знавшимъ свое дѣло морякомъ; чрезвычайно строгій, даже придирчивый, адмиралъ не сумѣлъ найти общаго языка съ гардемаринами и не внушалъ къ себѣ должнаго уваженія. Его величественное появленіе наводило лишь страхъ, а задаваемые имъ иногда странные вопросы сбивали съ толку рапортовавшихъ ему дежурныхъ, которые совершенно терялись или не во время улыбались и, разсердившійся адмиралъ отправлялъ ихъ въ карцеръ.

Преподавательскій составъ въ гардемаринскихъ ротахъ былъ на большой высотѣ и состоялъ главнымъ образомъ изъ академикомъ, но среди преподавателей младшихъ классовъ было нѣсколько почтенныхъ старцевъ, видимо доживавшихъ свой вѣкъ

¹ Шефство было дано 6-11-14 г.

въ Корпусѣ, какъ напримѣръ, милѣйшій Павловичъ, читавшій географію тѣми же словами, какими онъ преподавалъ уже 40 лѣтъ тому назадъ! Гардемарины имѣли хорошо оборудованные минные, артиллерійскіе и другіе классы для практическихъ занятій, но физическій и прочіе спеціальныя кабинеты совершенно отсутствовали у кадетъ, что особенно удивляло при сравненіи съ сухопутными корпусами. Словомъ, казалось, что общіе классы являлись какъ-бы пасынками въ учебномъ смыслѣ. Новый Севастопольскій корпусъ долженъ былъ все это измѣнить.

Ротнымъ командиромъ 6-ой роты былъ назначенъ капитанъ 1-го ранга Берлинскій, по прозвищу «ветчина», въ 1901 году списанный съ крейсера за звѣрское обращеніе съ матросами. За это время онъ утерялъ всякую связь съ дѣйствующимъ флотомъ и совершенно не былъ въ курсѣ всякихъ новшествъ. Никакимъ авторитетомъ онъ среди кадетъ не пользовался, а проводимая имъ политика шпіонажа черезъ любимчиковъ, шла вразрѣзъ съ понятіемъ о товариществѣ; но къ чести кадетъ, она не дала результатовъ. Онъ проповѣдывалъ самыя черносотенныя идеи, наказывая кадетъ за обращеніе на «Вы» съ матросами и говорилъ передъ фронтомъ: «Мы дворяне — бѣлая кость, остальные «черные» должны намъ служить!» Вмѣстѣ съ тѣмъ въ ротѣ было нѣсколько человекъ недворянскаго сословія.

Къ счастью, полной противоположностью ротному командиру былъ старшій отдѣленный начальникъ, лейтенантъ Вахтинъ, строевой офицеръ, только что списанный по болѣзни съ боеваго корабля. На его дежурствѣ, въ свободное время кадеты окружали его и съ затаеннымъ дыханіемъ слушали рассказы о минныхъ постановкахъ въ тылу у противника, о бояхъ въ Рижскомъ заливѣ и видѣли уже себя на мостикѣ несущагося навстрѣчу непріятелю миноносца! Но, къ сожалѣнію, въ училищѣ такихъ офицеровъ было очень мало.²

Три только что испеченныхъ мичмана (одинъ кончилъ на «и») дополняли офицерскій составъ роты. Для непосредственнаго призора за кадетами было назначено шесть старшихъ гардемариновъ унтеръ-офицеровъ съ фельдфебелемъ Никольскимъ во главѣ. Подборъ унтеръ-офицеровъ оказался исключительно удачнымъ и они явились настоящими воспитателями роты въ духѣ традицій и развивали среди кадетъ любовь къ флоту. Старшая рота только что вернулась изъ большого плаванія въ Тихомъ океанѣ и въ глазахъ кадетъ, которые стремились имъ во всемъ подражать, унтеръ-офицеры были уже старыми морскими волками. Ихъ вліяніе на

² Во французскомъ флотѣ, для сохраненія живой связи флота съ морскимъ училищемъ офицеры назначаются туда лишь на два года.

разношерстную толпу мальчишекъ быстро превратило роту въ дружную морскую семью, спайка которой не является пустымъ словомъ даже 35 лѣтъ спустя!

Беззаботно, въ ученіи, и порой въ шалостяхъ, прошелъ 1916 годъ. Неуловимый «Арсень Люпенъ» удивлялъ и смѣшилъ всѣхъ своими продѣлками и не давалъ спокойно спать дежурнымъ офицерамъ. Изъ открытыхъ имъ пожарныхъ шланговъ былъ затопленъ столовый залъ и «Наваринъ» чуть не уплылъ!..

Но подошелъ февраль. Петроградъ глухо волновался; въ самыхъ разнообразныхъ кругахъ уже открыто шла критика правительства. Не удивительно, что слышанное въ городѣ нашло откликъ и въ стѣнахъ училища. Въ 3-ей ротѣ образовался кружокъ, поведшій даже пропаганду черезъ своихъ младшихъ братьевъ и пріятелей въ другихъ ротахъ. Въ 6-ой ротѣ нѣсколько человекъ также стало тайкомъ собираться слушать сладкія рѣчи мѣстнаго пропагандиста.

Въ первые дни уличныхъ беспорядковъ въ городѣ, въ училищѣ никакихъ перемѣнъ не произошло и воспитанники, хотя и встревоженные ползущими зловѣщими слухами, продолжали учене, какъ будто ничего кругомъ не происходило. Но вечеромъ 27 февраля вдругъ послышались звуки горна, игравшаго «общій сборъ». Всѣ гардемарины и кадеты и находившіеся въ училищѣ офицеры быстро собрались въ столовомъ залѣ. Настроене было нервное и ждали чего-то особеннаго. Изъ подъ хоръ вышелъ начальникъ училища и послѣ обычнаго рапорта дежурнаго офицера, твердымъ голосомъ обратился къ присутствующимъ³ съ рѣчью: «Сегодня Германія одержала большую побѣду», — началъ адмиралъ. Далѣе онъ заклеимилъ предательство тѣхъ, кто поднялъ бунтъ во время войны, угрожавшій пріостановкой снабженія фронту, говоря, что это дѣло рукъ нѣмецкихъ шпионовъ; онъ выразилъ увѣренность, что вѣрныя правительству части въ нѣсколько дней возстановятъ порядокъ и въ заключеніе призвалъ всѣхъ къ порядку и дисциплинѣ и закончилъ: «Да здравствуетъ нашъ державный Шефъ, да здравствуетъ Великая Россія и Императорскій флотъ!» Оркестръ заигралъ гимнъ и громовое «ура!» не только воспитанниковъ, но и даже команды, надолго огласило большой залъ; это былъ моментъ большого патріотическаго подъема!

Нѣкоторые думали, что послѣ этого училище будетъ послано на усмиреніе возстанія, но на самомъ дѣлѣ, по приказанію адмирала были лишь приняты мѣры для самообороны. Всѣ ворота и двери были наглухо закрыты и въ разныхъ мѣстахъ поставлены

³ Рѣчь адм. Карцова. См. Тарсаидзе «Морской Корпусъ» за четверть вѣка. Нью-Йоркъ.

внутренніе вооруженные караулы, и у оконъ поставлены наблюдатели. Всѣ роты, кромѣ 6-ой, спали не раздѣваясь, имѣя винтовки у изголовья. Караульнымъ были выданы патроны, но по приказанію начальника училища, оружіе могло лишь примѣняться въ самомъ крайнемъ случаѣ. Самъ адмиралъ всю ночь обходилъ посты и его высокая фигура появлялась то здѣсь, то тамъ. Подъ утро, видя, что кругомъ училища все спокойно, адмиралъ приказалъ караулы снять и сдать патроны.

Утренняя прогулка кругомъ училища была отмѣнена; въ положенный часъ всѣ пошли по классамъ, но большинство преподавателей не явилось. Около 10 часовъ огромная толпа, состоявшая главнымъ образомъ изъ солдатъ запаснаго батальона Лейбъ-Гвардіи Финляндскаго полка и 130-го запаснаго батальона, въ перемежку со штатскими и женщинами, идя съ Большаго проспекта, подошла къ желѣзнымъ воротамъ 6-ой роты (эта рота въ то время помѣщалась въ продолженіи главнаго зданія за Столовымъ заломъ по 12-ой линіи). Подойдя къ воротамъ, толпа начала ломиться въ нихъ и требовать выдачи стоявшихъ будто бы въ садикѣ пулеметовъ. Но ворота не поддавались и изъ толпы начали стрѣлять въ ворота и въ окна 6-ой роты, черезъ которые кадеты наблюдали за происходившимъ по линіи. По приказанію мичмана Деркачева, кадеты мгновенно легли на полъ и лишь одинъ былъ слегка оцарапанъ какимъ-то осколкомъ. Пришедшій въ садикъ адмиралъ, приказалъ адъютанту мичману Доріанъ, чтобы тотъ оставаясь въ мертвомъ пространствѣ, крикнулъ толпѣ идти къ главному входу на набережную, гдѣ начальникъ училища приметъ делегацію. Видимо адмиралъ надѣялся путемъ переговоровъ не допустить толпы въ зданіе училища и можетъ быть откупиться выдачей части оружія, какъ это наканунѣ удалось сдѣлать въ Отдѣльныхъ Гардемаринскихъ классахъ.⁴

Часть толпы двинулась дальше, но подошли новыя группы, которыя опять пытались сломать ворота. Оставшійся здѣсь инспекторъ классовъ, генералъ-майоръ Бригеръ, рѣшилъ впустить нѣсколько человекъ для осмотра двора. Дневальный открылъ ворота и вошедшіе констатировали, что никакихъ пулеметовъ въ садикѣ не было. Послѣ этого ворота снова были закрыты, но другіе революціонеры разломали за это время деревянные ворота у Реальнаго училища и стали проникать на Сахарный дворъ. Гардемарины 3-ей роты (ихъ было 240 человекъ), увидя черезъ окна классовъ эту толпу, бросились въ находившееся подъ Столовымъ заломъ ротное помѣщеніе. Когда они пробѣгали черезъ залъ,

⁴ Ген. м. Бригеръ. — День 28. 2. 17 въ Морскомъ Училищѣ. Морской журналъ. Прага. 1. 30.

часть революціонеровъ, поднявшись по лѣстницѣ у брига «Наваринъ», успѣла уже туда проникнуть. Разобравъ винтовки, гардемарины съ крикомъ «ура» бросились на незванныхъ гостей, которые въ паникѣ, подгоняемые ударами прикладовъ и бросая винтовки, побѣжали внизъ. Нѣкоторые гардемарины преслѣдовали ихъ до Сахарнаго двора, другіе по Картинной галлерей побѣжали мимо комнаты дежурнаго офицера въ «лавочку», гдѣ находилось нѣсколько японскихъ жестяныхъ ящичковъ съ патронами и стали ихъ вскрывать тесаками и рвать руками, при чемъ двое сильно порѣзались. Подошедшій командиръ 2-ой роты, капитанъ 2-го ранга Шенявскій,⁵ который былъ въ этотъ день дежурнымъ по училищу (онъ недавно прибылъ съ флота) совѣтовалъ не горячиться и не стрѣлять безъ толку. Нѣсколько гардемариновъ 3-ей роты забрались на чердакъ и открыли ружейный огонь вдоль 12-ой линіи. Нѣсколько выстрѣловъ было также сдѣлано гардемаринами черезъ окна со стороны набережной. Но большинство гардемариновъ 3-ей роты и кадеты 4-ой, которые несмотря на то, что мичманъ Х. пытался задержать ихъ въ классномъ корридорѣ и блѣдный ротный командиръ, капитанъ 2-го ранга Х. умолялъ ихъ не губить себя и другихъ, разобрали тоже винтовки и получили патроны, не зная что дѣлать, толпились въ Картинной галлерей и другихъ мѣстахъ, или группами бѣжали по зданію въ разныя стороны.

Послѣ первыхъ же выстрѣловъ, толпа въ паникѣ разбѣжалась и попряталась въ подворотняхъ. Среди нея была ранена женщина и солдатъ.⁶ Въ отвѣтъ изъ-за угловъ стрѣляли по окнамъ Столового зала и по крышѣ, но къ счастью никто не пострадалъ. Воспользовавшись замѣшательствомъ толпы, два мичмана съ выбѣжавшей на дворъ группой кадетъ 5-ой роты,⁷ заперли желѣзныя ворота на 12-ую линію, открытыя однимъ изъ дневальныхъ. Такія неорганизованныя выступленія были безсмысленны и не безъ труда общими усиліями всѣхъ корпусныхъ офицеровъ воспитанники (старшая рота тоже разобрала винтовки, но изъ роты не выходила)⁸ были собраны въ Столовомъ залѣ. Посланный начальникомъ училища обойти роты, ген.-м. Бригеръ⁹ сталъ призывать воспитанниковъ къ спокойствію, говоря, что оборона безсмысленна, вызоветъ лишь ненужное кровопролитіе, при чемъ пострадаютъ всѣ живущіе въ корпусѣ, включая женщинъ и дѣтей и что надо покориться силѣ. Съ тяжелымъ сердцемъ гардемарины разошлись по своимъ помѣщеніямъ, а кадеты 5-ой и 6-ой роты изъ

⁵ Г. Г. Фусъ. «Послѣдніе дни корпуса». Морской Журналъ XI-29.

⁶ Ген. м. Бригеръ.

⁷ Г. Г. Фусъ.

⁸ В. Н. Вечеславскій. «Послѣдніе гардемарины». Морской Журналъ. № 120.

⁹ Ген.-м. Бригеръ. День 28-2-17 въ Морскомъ Училищѣ. Морской Жур., 1. 30.

предосторожности, по внутреннимъ корридорамъ были переведены въ находившееся въ серединѣ квартала зданіе Академіи.

Все это происходило болѣе или менѣе одновременно, въ короткій промежутокъ времени и точную послѣдовательность событий, не имѣя документовъ, установить трудно.

Когда галдящая толпа подошла къ главному входу, адмираль Карцевъ спустился по лѣстницѣ до нижней площадки и вступилъ въ переговоры съ жожаками. Тѣ жаловались, что гардемарины открыли огонь и требовали полного разоруженія училища и выдачи пулеметовъ, которыхъ фактически, кромѣ одного учебнаго, непригоднаго для стрѣльбы, не было. Адмираль предложилъ делегации осмотрѣть зданіе, чтобы убѣдиться, что никакихъ пулеметовъ нѣтъ и одновременно далъ приказаніе выдать часть винтовокъ.¹⁰ Делегаты въ сопровожденіи генерала Бригера пошли внутрь училища. Въ ожиданіи выдачи оружія, толпа продолжала напирать и галдѣть. Одинъ вольноопредѣляющійся протянулъ руку и дотронулся до адмиральскаго погона. Съ трудомъ сдерживавшійся адмираль не стерпѣлъ и крикнулъ что-то повелительно. Въ отвѣтъ тотъ закричалъ: «Бери его, что разговаривать!» На адмирала сейчасъ же набросились, посадили въ автомобиль и увезли въ Думу.

Во время этихъ переговоровъ, другіе революціонеры съ Сахарнаго двора проникли въ кухню, гдѣ во мгновеніе ока были съѣденъ готовившійся обѣдъ и разграблены всѣ запасы провизіи, даже мука. Часть толпы наводнила ни кѣмъ не охраняемый Столовый залъ и оттуда разлилась по училищу. На глазахъ не могущихъ ничего сдѣлать гардемаринъ, солдаты охапками стали выносить новенькіе Орисаки и разграбили арсеналь. Но получивъ приказаніе сдать часть винтовокъ, нѣкоторые гардемарины спрятали свои ружья, а палаши были засунуты въ топки оставшихся со старыхъ временъ печекъ. Нѣсколько солдатъ пошло обыскивать квартиры офицеровъ, гдѣ они искали двухъ проникшихъ въ училище подъ видомъ делегатовъ отъ толпы, финляндскихъ офицеровъ. Но постепенно подъ давленіемъ болѣе благоразумныхъ элементовъ и потому что въ училищѣ было больше нечего дѣлать, революціонная демократія стала убывать, и въ концѣ концовъ очистила зданіе. Было около трехъ часовъ дня. Во время всѣхъ этихъ событийъ воспитанники были поражены отсутствіемъ многихъ офицеровъ и, въ частности бездѣйствіемъ начальника строевой части, генераль-майора Ф.

Часа два спустя, проголодавшіеся гардемарины и кадеты наконецъ получили что-то вродѣ обѣда, приготовленнаго

¹⁰ Ген.-м. Бригеръ. День 28-2-17 въ Морскомъ Училищѣ. Морской Жур., 1. 30.

изъ остатковъ. Но дальше кормить воспитанниковъ было не чѣмъ. На быстрое возобновленіе занятій нельзя было тоже рассчитывать, поэтому гардемарины и кадеты были отпущены въ отпускъ до извѣщенія. Въ корпусъ остались лишь бездомные и тѣ, которымъ ѣхать было далеко.

Дня черезъ три съ чердака снова слышались отдѣльные выстрѣлы. Бросившіеся туда офицеры обнаружили двухъ-трехъ гардемаринъ, которые рѣшили такимъ образомъ демонстрировать свою непримиримость къ революціи. Не безъ труда удалось ихъ успокоить и даже скрыть фактъ участія въ стрѣльбѣ гардемаринъ, сваливъ все на голову мифическихъ полицейскихъ! Но революціонный комитетъ устроилъ снова обыскъ; были отобраны всѣ оставшіяся винтовки и, вѣроятно по указанію дневальныхъ, найдены палаши, которыми по правдѣ сказать сражаться едва ли возможно! Во избѣжаніе дальнѣйшихъ инцидентовъ гардемарины и кадеты, которые могли найти себѣ гдѣ-либо пріютъ, были отправлены въ отпускъ. Оставшіеся три-четыре десятка поселились въ лазаретѣ.

Въ одинъ изъ слѣдующихъ дней, по приказанію изъ Морского Министерства всѣ оставшіеся гардемарины и кадеты подъ командой нѣсколькихъ офицеровъ, при знамени, ходили въ Таврической Дворецъ выявлять свою покорность Временному Правительству. Не имѣя вооруженнаго караула, знамя оставалось въ чехлѣ. Назначенный послѣ ареста адмирала Карцева, начальникомъ училища ген.-м. Бригеръ былъ принятъ какимъ-то министромъ. Одновременно къ Думѣ подошелъ Гвардейскій Экипажъ.

Послѣ Пасхальной недѣли, вызванные повѣстками гардемарины и кадеты вернулись въ училище, и занятія были возобновлены. Въ началѣ жизнь пошла по старымъ рельсамъ, если не считать мелкихъ инцидентовъ съ дневальными. Ген.-м. Бригеръ прилагалъ всѣ усилія, чтобы училище оставалось возможно дальше отъ политики и стремился сглаживать всѣ инциденты съ разными комитетами, дѣлая необходимыя уступки духу времени.

Отмѣна погонь среди кадетъ особеннаго впечатлѣнія не произвела, такъ какъ замѣнившіе ихъ золотые углы походили на англійскую форму и какъ бы сдѣлали всѣхъ сверхъ-срочными унтеръ-офицерами. Но съ грустью, на ленточкахъ вырѣзали шефскую надпись и стали ходить съ куцыми! Очень многіе, надѣясь, что Шефъ скоро вернется, подшили крамольную надпись внутри. Не утѣшила даже огорошившая рѣчь ротнаго командира, сказанная имъ послѣ возвращенія изъ отпуска: «Забудьте старое, теперь мы всѣ равны; тридцать лѣтъ я носилъ цѣпи царизма, а теперь чувствую себя легко, легко, какъ птичка!» Презрѣніе къ нему, и новое прозвище «птичка» было результатомъ рѣчи. Старого ка-

деты не хотѣли забывать и попрежнему, даже демонстративно, продолжали козырять на улицѣ.

Вскорѣ по приказу Временнаго Правительства были учреждены ротные комитеты, но роли они никакой не играли. Былъ также образованъ комитетъ училища, въ который вошли представители отъ офицеровъ, гардемаринъ и команды. Комитетъ, который въ основномъ долженъ былъ заниматься лишь хозяйственными дѣлами, по мѣрѣ лѣвѣнія команды все больше и больше вмѣшивался во всѣ отрасли жизни училища и съ его пожеланіями начальству приходилось все время считаться. Представители училищнаго комитета вошли въ составъ Всероссийскаго Съѣзда Совѣтовъ, который избралъ Столовый залъ для своихъ засѣданій. Передъ глазами удивленнаго Петра, съ громовыми рѣчами противъ Временнаго Правительства выступали Каменевъ, Зиновьевъ и прочие будущіе «бѣшеные псы», но въ совѣтѣ единогласія еще не было и часть делегатовъ поддерживала правительство. Со стороны хоръ залъ былъ огражденъ барьеромъ и шла провѣрка мандатовъ, но двери въ 6-ую роту были забыты и черезъ нихъ въ толпу делегатовъ прошмыгивали кадеты; кой-кому иногда удавалось перелѣзть и черезъ барьеръ. По указанію членовъ Совѣта — гардемаринъ, кадеты встискивались въ группы «оборонцевъ» и поддерживали ихъ своими пронзительными голосами и свистомъ и поднятіемъ рукъ, рѣшали судьбы Россіи! Разъ кто-то раздернулъ нижній рядъ столовъ, изъ которыхъ была устроена трибуна и, съ довольно большой высоты, полетѣла на полъ Маруська Спиридонова. Всѣ хохотали! Сумашедшая эпоха!

Лѣтомъ 1917 года, по условіямъ военнаго времени, учебный отрядъ судовъ сформированъ не былъ. По окончаніи выпускныхъ экзаменовъ старшая рота была произведена въ мичмана; всѣ гардемарины 3-ей роты и желающіе изъ кадетъ, которыхъ оказалось очень много, были расписаны на боевые суда флота, гдѣ среди начавшей разлагаться команды, служили примѣромъ и добровольцами шли въ опасныя операціи. На моторномъ баркасѣ, ставившимъ мины внутри Босфора погибъ кадетъ 5-ой роты Хрущевъ; на «Львицѣ» погибъ кадетъ 4-ой роты Омеляновичъ, на «Жуткомъ» при десантѣ былъ тяжело раненъ Сербуловъ и легко Мясницкій. Нѣсколько человекъ получили Георгіевскіе кресты и медали. Это плаваніе дало возможность гардемаринамъ и кадетамъ слиться съ флотомъ и они получили прекрасную морскую практику. Бывшіе въ плаваніи кадеты почувствовали себя совсѣмъ взрослыми и вернувшись въ училище, стали давать тонъ всѣмъ остальнымъ. Въ концѣ лѣта стало извѣстно, что по постановленію Временнаго Правительства, Морское училище подлежитъ къ постепенному упраздненію. Окончившіе 4-ую роту кадеты, послѣ плаванія,

были переведены въ Отдѣльные Гардемаринскіе классы и совмѣстно съ набранной туда сотней «нигилистовъ» подъ командой кап. 1-го ранга Кितिцина, уѣхали въ плаваніе на Дальній Востокъ. «Морской Кадетскій Корпусъ» былъ закрытъ и сформированная тамъ въ 1916 году рота, была переведена въ качествѣ новой 6-ой роты въ Петроградъ. Такимъ образомъ въ училищѣ осталась лишь одна старшая гардемаринская рота и три кадетскихъ, нѣсколько пополненныхъ новичками. Несмотря на то, что Маловъ сразу перешелъ въ 4-ую роту и кадетъ Д. былъ исключенъ, въ 5-ой ротѣ стало 65 человекъ. По настоянію Центробалта или какого-то комитета, къ ротѣ было прикомандировано двое юнгъ-сиротъ, находившихся раньше при какой-то командѣ. Многіе ихъ считали, можетъ быть напрасно, глазами комитета въ ротѣ. Въ связи съ этими реформами настроеніе воспитанниковъ сильно упало, такъ какъ становилось ясно, что училище такъ или иначе будетъ закрыто; но можетъ быть этотъ фактъ усилилъ желаніе активнаго сопротивленія разлагающимъ Россію элементамъ. Въ училищѣ начала функционировать тайная контръ-революціонная организація, имѣвшая связь съ какимъ-то петроградскимъ центромъ и въслѣдствіи съ Новочеркасскомъ. Ея ячейки были особенно сильны въ гардемаринской и въ 5-ой ротахъ. Дѣятельность ея ограничивалась главнымъ образомъ поддержкой морали и противодѣйствіемъ комитетскимъ началамъ. Такъ, по постановленію комитета, на зданіи былъ поднятъ красный флагъ, но нѣсколько разъ по ночамъ этотъ флагъ безслѣдно исчезалъ. Комитетъ установилъ дежурство для охраны флага, но и это не помогло, такъ какъ по революціонной дисциплинѣ того времени, дежурные обыкновенно спали. Все же въ одну ночь гардемаринъ Шульцъ былъ уличенъ въ попыткѣ спустить красный флагъ. Поднялся большой скандалъ, вмѣшались какіе-то центральные комитеты и судовой комитетъ стоявшей противъ училища «Авроры» прислалъ сказать, что если это повторится, крейсеръ бомбардируетъ зданіе. Комитеты грозили училище закрыть. Чтобы этого избѣжать и продолжить существованіе училища, ген.-м. Бригеръ согласился на репараціонный актъ, выразившійся въ торжественномъ поднятіи подъ звуки «Марсельезы» красныхъ флаговъ на стѣнгахъ «Наварина». Передъ фронтомъ гардемаринъ, кадетъ и команды ген.-м. Федоровъ командовалъ «флаги свободы поднять!» Но вмѣсто громкаго «ура» подошелъ какой-то клубокъ къ горлу и хотѣлось плакать; къ тому же флагъ случайно или нарочно, намотался на какую-то снасть и не хотѣлъ идти вверхъ, пока самый маленькій изъ гардемаринъ не полѣзъ на мачту.

Въ Столовомъ залѣ поселились какіе-то солдатскіе делегаты, занявшіе всю его лѣвую половину, для чего столы были отодви-

нуты въ другую сторону. Чтобы не раздражать «товарищей», молитву больше не пѣли и послѣ обѣда покидали залъ въ одиночку. Пища стала ухудшаться и вскорѣ стало даже голодно.

Со дня на день ожидалось выступленіе большевиковъ. Имѣвшая связь съ военными училищами организація знала о томъ, что послѣднія будутъ защищать Временное Правительство, но не имѣя оружія, Морское училище ничего предпринять не могло. Посланная въ Зимній Дворецъ делегація съ предложеніемъ вооружить училище для защиты правительства отъ большевиковъ, вернулась съ пустыми руками и будто бы Керенскій или одинъ изъ его приближенныхъ заявилъ, что въ услугахъ «черносотенцевъ» правительство не нуждается!

Такимъ образомъ въ дни большевицкаго переворота училище, не считая посылки кадетъ для связи въ военныя училища, осталось нейтральнымъ, что было принято нѣкоторыми революціонными кругами за покорность новому строю и, тогда какъ почти всѣ военныя училища были закрыты, Морское продолжало еще существовать.

Въ дни начала торжества большевиковъ пришло 6-ое ноября. Къ счастью, жившіе въ залѣ солдаты дня за два до того куда-то уѣхали, но все же обѣдъ скорѣе напоминалъ тризну; «ура» кричать было не за что, да и не за кого . . . Для многихъ это былъ прощальный обѣдъ. Видя, что въ Петроградѣ нѣтъ больше возможности вести активную борьбу и зная, что фамиліи нѣкоторыхъ изъ ея членовъ стали извѣстны, организація начала отправку воспитанниковъ на Донъ. Изъ отпуска послѣ 6-го ноября нѣсколько гардемаринъ и кадетъ 5-ой роты не вернулись. На слѣдующихъ дняхъ исчезло еще нѣсколько человекъ. Съ выкраденными однимъ мичманомъ въ комитетѣ пропусками, 18 изъ нихъ, подъ видомъ возвращавшихся на родину матросовъ, благополучно прибыли въ Новочеркасскъ. Это число было бы большимъ, но нѣкоторыхъ въ послѣдній моментъ перехватили родители, другіе по тѣмъ или инымъ причинамъ застряли въ пути. Пріѣхавшіе оказались одними изъ первыхъ добровольцевъ, еще до официальнаго образованія Добровольческой Арміи. Изъ гардемаринъ и кадетъ училища былъ сформированъ «Морской взводъ», вошедшій въ формировавшійся «Юнкерскій батальонъ». **Это была первая морская часть Добровольческой Арміи.** Взводнымъ унтеръ-офицеромъ былъ единственный гардемаринъ Отдѣльныхъ Гардемаринскихъ классовъ Дьяковъ, пять гардемаринъ Морского училища, три кадета 4-ой роты и 10 шестнадцатилѣтнихъ кадетъ 5-ой роты составили Морской взводъ. Среди нихъ оказался гардемаринъ Шульцъ, исключенный изъ училища за спускъ краснаго флага. Когда въ Новочеркасскъ пріѣхалъ генераль Алексѣевъ, морскому взводу была поручена

охрана его вагона. Боевое крещеніе взводъ получилъ въ первомъ бою Добровольческой Арміи подъ Нахичеванью 27-го ноября ст. ст. 1917 г., въ которомъ гардемаринъ Сербиновъ и кадетъ Карцовъ были тяжело ранены, гардемаринъ Клитинъ легко и кадетъ Векслеръ контужень. Въ декабрѣ капитанъ 2-го ранга Потемкинъ приступилъ къ формированію Морской Офицерской Роты и обратился къ генералу Алексѣеву съ просьбой перевести въ эту роту «Морской взводъ», на что получилъ отказъ, мотивированный тѣмъ, что «Морской взводъ» уже крѣпко спаялся въ рядахъ «Юнкерскаго батальона». Въ дальнѣйшемъ «Морской взводъ» раздѣлилъ всѣ невзгоды и славу этого батальона и обагрилъ кровью поля Кубани. Гардемаринъ Ососовъ, кадетъ 4-ой роты Сергѣй Смирновъ и кадеты 5-ой роты Ивановъ Тринадцатый и Черкесовъ погибли въ Корниловскомъ походѣ, кадетъ Векслеръ былъ раненъ.

Вмѣстѣ съ тѣмъ въ Петроградѣ началась агонія Училища. Положеніе ген.-м. Бригера, хотѣвшаго хотя бы дотянуть его существованіе до конца учебнаго года, становилось все болѣе и болѣе труднымъ. Берлинскій уже открыто сталъ большевикомъ и уговаривалъ кадетъ, демонстративно продолжавшихъ обращаться къ нему по уставу «Господинъ капитанъ 1-го ранга», называть его просто «товарищъ». Зараженныхъ «старымъ духомъ» онъ посылалъ на просвѣщеніе въ команду поселившихся въ корпусѣ матросовъ подводнаго плаванія. Нашлись и другіе офицеры, какъ на примѣръ, въ 4-ой ротѣ, которые съ каждымъ мѣсяцемъ все больше «краснѣли».

Къ сожалѣнію, гардемаринская рота, гдѣ преобладали «нигилисты», не всегда была на высотѣ и, отличаясь въ томъ отъ выпуска 1917 года, часть ея сильно распустилась. «Старшая рота, входящая въ залъ не въ ногу, въ развалку, поддерживая лишь видимость строя — не могла дать кадетамъ примѣра дисциплины и порядка»... «Ходоки въ кадетскія роты, вродѣ Колбасьева, благодаря своей тряпкѣ не пользовались никакимъ довѣріемъ» — пишетъ Г. Александровскій.¹¹ Но, конечно, это касается далеко не всѣхъ и мысль объ активной борьбѣ съ большевизмомъ многихъ гардемаринъ не оставила. Въ ротѣ существовала, засекреченная по системѣ «тройки», контръ-революціонная организація, получавшая свои инструкціи изъ города и одно время готовившаяся атаковать Смольный.

По требованію времени были спороты всѣ знаки отличія и введены всякія свободы и безконтрольные отпуска по вечерамъ.

Послѣ новаго года въ 5-ой ротѣ образовалась даже артель клейщиковъ афишъ, получавшая работу въ офицерской органи-

¹¹ Морской Журналъ. Ноябрь 1931 г.

заци, скрывавшей этимъ свои истинныя намѣренія и вмѣстѣ съ тѣмъ добывавшей такимъ образомъ себѣ пропитаніе. Согласно декабрьскому декрету объ упраздненіи Андреевскаго флага, дневальные подняли на «Наваринѣ» красный флагъ, но это больше никого не удивляло! Всѣмъ было ясно, что наступилъ конецъ. Въ связи съ декретомъ 29-I-18 н. ст. Совѣта Народныхъ Комиссаровъ о полной демобилизациі стараго флота и организаціей на добровольческихъ началахъ «Краснаго флота», по распоряженію военно-морского комиссара Троцкаго, «осиное гнѣздо и разсадникъ контръ-революціи» должно было быть распущеннымъ къ 24-му февраля (9 марта нов. ст.) 1918 г.¹² Поэтому программы учений были сокращены и въ февралѣ начались во всѣхъ ротахъ экзамены. Чтобы дать возможность возобновить традиціи, когда, какъ надѣялись, училище будетъ снова возстановлено, гардемаринская рота постановила продѣлать церемонію похоронъ «Nautical Almanach», но на этотъ разъ были на нее приглашены делегациі отъ всѣхъ кадетскихъ ротъ. Въ этомъ году начальство, конечно, этой церемоніи не мѣшало.

За день до закрытія училища, кадеты 5-ой роты устроили колоссальный обкладъ своему ротному командиру и въ знакъ протеста учинили порядочный погромъ въ своемъ помѣщеніи и разобрали по рукамъ ротный вещевоу складъ. Въ субботу 24-го февраля ст. ст. (9-го марта нов. ст.), получивъ по два хлѣба и котлеты и, самое главное, имѣя въ карманѣ самые настоящіе комитетскіе пропуска ѣдущихъ на родину демобилизованныхъ военморовъ, 208 окончившихъ корпусъ гардемаринъ и кадеты разѣхались по всей необъятной Россіи. Но по какой-то странности, у большинства изъ 65-ти подростковъ отъ 15 до 17 лѣтняго возраста, составлявшихъ 5-ую роту, родина оказалась либо у Чернаго, либо у Студенаго морей. Дѣйствительно, изъ 49, судьба которыхъ извѣстна, 43 приняли участіе въ Бѣломъ Движеніи; 9 изъ нихъ погибли въ морѣ или на фронтѣ, 6 было ранено (Векслеръ дважды). Большинство изъ нихъ служили во флотѣ и 8 потомъ окончили Морской Корпусъ въ Бизертѣ, 10 произведены въ подпор. Корпуса Корабельныхъ Офицеровъ и 3 въ офицеры арміи. Насколько извѣстно, лишь двое пошли по стопамъ ротнаго командира и сдѣлались большевиками.

Такъ показалъ себя «дѣтскій садъ», послѣдняя рота Морского Его Императорскаго Высочества Наслѣдника Цесаревича училища!

Да будетъ вѣчная память погибшимъ въ неравномъ бою!

¹² Тарсаидзе. «Морской Корпусъ за четверть вѣка».

Баронъ Иванъ **Черкасовъ** — убитъ въ 1918 г. въ Корниловскомъ походѣ.

Анатолій **Ивановъ-Тринадцатый** — погибъ въ 1918 г. въ Корниловскомъ походѣ.

Владиміръ **Манулевичъ-Майдано-Углу** — убитъ у Бѣлой Глины въ іюнѣ 1918 года.

Шеметкинъ — погибъ на тральщикѣ въ Сѣверной Флотиліи въ 1918 году.

Георгій **Борейша** — убитъ на тральщикѣ «Перикль» 13-6-19 у Геническа.

Былимъ-Колосовскій — погибъ въ 1919 г. въ Сѣверной Арміи.

Георгій **Мартыновъ** — убитъ подъ Псковомъ въ 1919 г.

Георгій **Тереховъ** — убитъ у Камышоватки (Сѣв. Таврія), 17-7-20 года.

Георгій **Голубовъ** — погибъ въ Крыму въ 1920 г.

П. А. Варнекъ.

ПРИЛОЖЕНІЕ.

Средній общій классъ (5-ая рота) Морского Е. И. В. Н. Ц. Училища
въ 1917-18 учебномъ году.

(выпускъ въ кор. гард. д. б. состоятся въ 1922 году).

Е. В. кн. Ростиславъ Александровичъ,	Кисляковъ Николай,
Амбургеръ Георгій,	Лазаревичъ-Шепелевичъ Николай,
Амбургеръ Николай,	Лисаневичъ Георгій,
Александровскій Георгій,	Леонтьевъ,
Атряскинъ Димитрій,	Леманъ Георгій,
Берковъ Леонидъ,	Лебедевъ Николай,
Благовѣщенскій Леонидъ,	Мартыновъ Георгій,
Борейша Георгій,	Морозовъ Евгений,
Бороздкинъ Василій,	Макаровъ Георгій,
Борисовъ Владиміръ,	Маулевичъ Майдано-Углу Владим.
Бѣляевъ Николай,	Озеровъ Николай,
Былимъ-Колосовскій,	Оффенбахъ Павелъ,
Вагинъ Борисъ,	Панфиловъ,
Велецкій Петръ,	Петровъ Владиміръ,
Варнекъ Петръ,	Погодинъ Николай,
Векслеръ Анатолій,	Пышковъ,
Вреденъ Николай,	Реммеръ Николай,
Войснмъ-Антоновичъ Игорьъ,	ф. Розе Георгій,
Вольнскій Игорьъ,	Смирдинъ Александръ
Голубевъ Викторъ,	Степановъ Владиміръ,
Голубовъ Георгій,	Сѣрковъ Георгій,
Гросманъ Николай,	Таскинъ Владиміръ,
Гуревичъ Викторъ,	Тереховъ Георгій,
Данчинъ Николай,	Уховъ Борисъ,
Елисеевъ Иванъ,	бар. Черкасовъ Иванъ,

Ершовъ Георгій,
Значко-Яворскій Антонъ,
Жилеевъ Георгій,
Ивановъ-Тринадцатый Анатолій,
Казанскій Владиміръ,
Карпинскій Алексѣй,
Карцовъ Георгій,
Кислицинъ,

Чуриловъ Феодосій,
Шеметкинъ,
Шестовъ,
Штромъ,
Фуссъ Борисъ,
Юровскій,
Ярушинъ Александръ.

65.

— * * * —

Инж. Мех. Ген. Маіоръ А. Ивановъ.

О ПОДЪЕМѢ СУДОВЪ СЖАТЫМЪ ВОЗДУХОМЪ.

(Окончаніе).

Разработавъ планъ подъема «Либерте», къ работамъ приступили осенью 1921 года, первые мѣсяцы естественно ушли на подысканіе, покупку и установку необходимыхъ подъемныхъ средствъ. По плану работъ перво-на-перво надлежало освободить кормовые погреба отъ снарядовъ и зарядовъ, на что было обращено все вниманіе. Загруженные погреба для 194 мм. орудій располагались между 82-86 шпанг.; 305 мм. между 86-90 шпангоутами. Для разгрузки снарядовъ и зарядовъ двойная воздушная камера была поставлена на сръзѣ кормовой мачты. Сравнительно быстро осушили сначала центральную камеру 194 мм. снарядовъ, а за ней и остальные, но мѣсяцами тянулась выгрузка боевыхъ запасовъ и казалось что конца ей нѣтъ. Послѣ удаленій воды изъ погребовъ ила оказалось такъ много, что буквально нельзя было распознать форму снарядовъ и картушей. Несмотря на то, что иль насколько возможно удалили промываніемъ, боевые запасы скользили въ рукахъ; остропка и подача ихъ на верхъ были не безопасны. Не безъ страха люди разгружали погреба, и когда весной 1922 г. послѣдняя баржа отвалила отъ борта со снарядами, всѣ облегченно вздохнули и принялись за работы по подъему корабля. Заряды и снаряды были потоплены въ открытомъ морѣ.

По полученнымъ изъ Тулонскаго арсенала свѣдѣніямъ считали, что остатки корабля вѣсятъ около 4,500 тоннъ, прибавивъ къ этой цифрѣ максимальную силу сцѣпленія ила съ корпусомъ въ 10%, полагали, что при такихъ условіяхъ общій вѣсъ «Либерте»

не превыситъ 5,000 тоннъ. Базируясь на этой цифрѣ, подсчитали, что для того, чтобы корабль всплылъ, достаточно: 1) осушить всѣ помѣщенія отъ кормы до 80 шпангоута; 2) бортовые отсѣки и междудонныя до 70 шпанг.; 3) выгрузить уголь изъ поперечныхъ и бортовыхъ угольныхъ ямъ кочегарки, не трогая ее и 4) подвести по бортамъ 2 пустыхъ подводныхъ лодки вмѣстимостью каждая 250 тоннъ.

Для иллюстрацій операций завоеванія помѣщеній подъ водой сжатымъ воздухомъ разскажу нѣсколько случаевъ.

А. Задѣлавъ при помощи водолазовъ трубу подачи 194 мм. снарядовъ по лѣвому борту, взяли помѣщеніе подачи 70-80 шп., со стороны погреба 80-86 шп. Зная объемъ погреба и помѣщенія подачи, считали, что, если въ помѣщеніи нѣтъ большихъ отверстій сообщающихся съ моремъ, утечка воздуха будетъ небольшая, тогда сообщивъ одно помѣщеніе съ другимъ вода станетъ въ обоихъ помѣщеніяхъ на уровнѣ безопасномъ для работающихъ, которую и удаляютъ сифономъ.

Помѣщеніе подачи сообщалось съ погребомъ дверью на задрайкахъ, которыя на глубинѣ 12 метр. 12 лѣтъ не трогались. Въ погребѣ давленіе воздуха держалось 1,200 граммъ. При такихъ условіяхъ Сиденснеръ опустился въ погребъ съ своими сотрудниками, осмотрѣли еще разъ состояніе двери и задраекъ и остался у нея съ двумя помощниками, вооруженными ломомъ и молотами; остальные размѣстились съ переносными лампами для освѣщенія и одинъ на сигналахъ. Когда всѣ были на мѣстахъ дали сигналъ понизить давленіе, чѣмъ облегчали открытіе двери, которая открывалась въ погребъ. При давленіи въ 1,100 гр. дверь слегка пріоткрыли, сдерживая задрайки ломомъ; вода хлынула каскадомъ. Глубокая тишина воцарилась кругомъ, туманъ отъ паденія давленія воздуха сгушался; все вниманіе было сосредоточено на томъ, стойко ли держится дверь на задрайкахъ; точно изваянія стояли люди съ поднятыми молотами, готовые отбить или забить задрайки на мѣсто, Сиденснеръ застылъ съ ломомъ, поддерживая щель сообщенія, только шумъ прибывающей воды нарушалъ тишину. Когда увидѣли, что уровень въ помѣщеніи подачи замѣтно упалъ, наружная служба не подаетъ никакихъ зловѣщихъ сигналовъ, открыли дверь полностью и дали приказаніе поднять давленіе до нормы т. е. до 1,200 грам. Воду изъ погреба удалили сифономъ, одновременно она уходила и изъ помѣщенія подачи чрезъ погребъ. Осушая помѣщеніе попутно задѣлывали мѣста утечки воздуха. Подобнымъ образомъ нарастала подъемная пловучая сила «Либерте»; когда осушались помѣщенія, то завоевывая ихъ непосредственно изъ камеръ, число которыхъ дошло до 9, то переходя изъ свободнаго отъ воды помѣщенія къ сосѣднему, что заполнено водой. Взятіе

помѣщенія отъ помѣщенія разнилось въ томъ имѣлись ли естественныя сообщенія между собой въ видѣ дверей горловинъ, или нѣтъ. Если таковыхъ не было, то они просверливались, или прожигались; во избѣжаніе потери воздуха дыры по мѣрѣ сверловки временно задѣлывались деревянными пробками.

В. Сложная и длительная работа была съ завоеваніемъ кормой кочегарки. Въ кочегаркѣ было много мелкихъ и большихъ отверстій, подлежащихъ задѣлкѣ. Наибольшую трудность по закупоркѣ представляла дымовая труба съ ея воздушнымъ кожухомъ, которые пришлось задѣлывать снаружи, зная напередъ, что такая работа въ рѣдкихъ случаяхъ даетъ хорошіе результаты герметичности, прочности. Въ данномъ случаѣ не представлялось возможнымъ задѣлать отверстія изъ кочегарки и къ задѣлкѣ ихъ приступили снаружи. Сначала пространство между кожухомъ и дымовой трубой забили тщательно деревянными брусьями, промежутки между ними засыпали муссоромъ и забили мѣшками съ сухимъ цементомъ; послѣ чего всю поверхность процемментировали въ нѣсколько слоевъ.

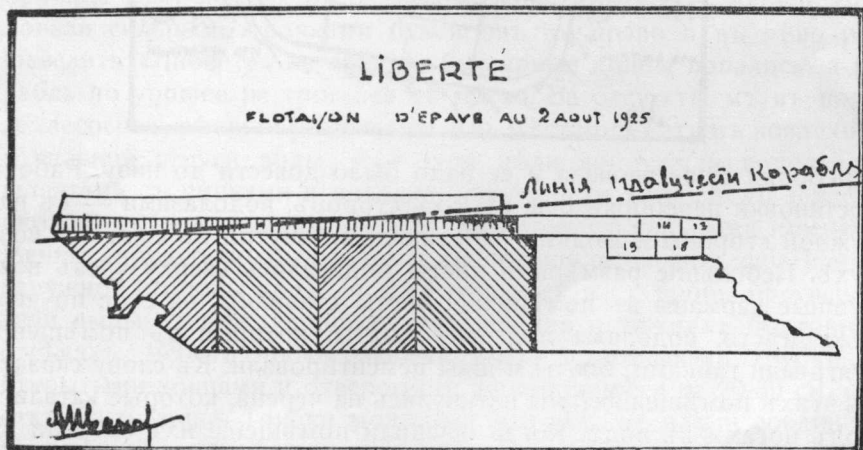

На срѣзанную дымовую трубу поставили листъ желѣза съ прорѣзью для лаза и поставили на него камеру, вторую камеру установили на вентиляціонной трубѣ и третью на кочегарномъ выходѣ. Задѣлавъ и тщательно зацементировавъ снаружи всѣ извѣстныя отверстія, въ кочегарку дали воздухъ. Надежда понизить уровень воды въ кочегаркѣ не оправдалась, воздухъ изъ мелкихъ щелей вырывался со свистомъ наружу сопровождаемый фонтанами разной величины, несмотря на то что всѣ компрессора работали полнымъ ходомъ. Много времени убили на закупорку кочегарки, пока не добились, что вода понизилась на 40 см. При пониженномъ на 40 см. уровнѣ, лежа на паровыхъ трубахъ лицомъ

вверхъ, не заботясь о томъ, что въ случаѣ прорыва укупорки, гдѣ работника можетъ вода притопить, поднявшись съ кочегарки на уровень, при которомъ не выбраться, люди работали (то были русскіе). Четыре мѣсяца провозились въ кочегаркѣ съ завоеваніемъ ее по сантиметрамъ, а въ концѣ по метрамъ, пока не осушили ее до дна. Чтобы взять намѣченныя помѣщенія, въ 3-хъ случаяхъ пришлось ставить новыя переборки. Въ двухъ случаяхъ верхняя часть

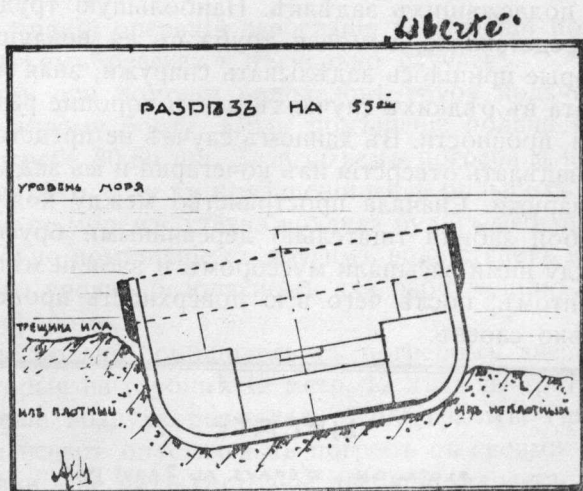

переборки существовала и ее надо было довести до низу. Работа постановки переборки шла съ 2-хъ сторонъ, водолазами — съ наружной стороны и людьми работающими внутри въ сжатомъ воздухѣ. Небольшіе размѣрами листы подавались сверху черезъ воздушные карманы въ помѣщеніе; листы ставились на свое по чертежу мѣсто, водолазы подавали болты, которые въ помѣщеніи стягивали гайками; болты и швы цементировали. Къ слову сказать въ этихъ помѣщеніяхъ мы наткнулись на черепа, которые катались подъ ногами въ водѣ. Когда осушили помѣщеніе ихъ собрали въ ящикъ и передали въ арсеналь. Наиболѣе интересный случай постановки новой переборки представился въ правомъ холодильниковомъ отдѣленіи; это отдѣленіе пришлось завоевывать въ концѣ работъ, когда для пополненія недостающей плавучести корабля въ наличіи не оставалось болѣе или менѣе цѣлыхъ помѣщеній. Носовая переборка этого помѣщенія, разорванная на куски, завернутые въ фантастическія формы, представляла собой груду обломковъ, къ которымъ трудно было добраться. Кор. инж. Бухановскій выполнилъ большую работу, расчистивъ доступъ къ переборкѣ, онъ обрѣзалъ аппаратомъ все, что мѣшало возстановленію переборки. По сдѣланному чертежу построили на базѣ новую переборку, разрѣзавъ ее на части, доступныя для спуска къ мѣсту по-

становки и сборкѣ ея. Съ этой задачей справились сравнительно быстро; по установкѣ переборки и раскрѣпленія ея съ обѣихъ сторонъ, черезъ 2 мѣсяца, помѣщеніе было осушено. Раскрѣпленіе съ обѣихъ сторонъ переборокъ, палубъ и большихъ площадей задѣлокъ листовымъ желѣзомъ, придало имъ жесткость и служило гарантіей надежной прочности для случаевъ, когда площади по вертикали подвергались давленіямъ съ одной стороны большимъ, чѣмъ съ другой: со стороны сжатого воздуха давленіе на площадь будетъ повсюду одинаково, тогда какъ со стороны воды зависитъ отъ уровня моря, т. е. чѣмъ ближе къ уровню моря тѣмъ давленіе меньше.

По мѣрѣ освобожденія помѣщеній корабля отъ воды подходятъ къ моменту, когда корабль начинаетъ отдѣляться отъ грунта. Въ первыхъ числахъ октября водолазы обнаружили, что руль «Либерте» вылѣзъ изъ грунта на 45 см.. Въ это время объемъ свободныхъ отъ воды помѣщеній былъ такой, что ожидали дальнѣйшаго отдѣленія корпуса отъ грунта, но такого не послѣдовало; причина тому лежала въ силѣ сцѣпленія корабля съ иломъ. Пробовали сильными толчками буксировъ въ право и въ лѣво разшевелить «Либерте» на грунтѣ; буксирные концы лопались, а корабль по уровню не трогался съ мѣста. За отсутствіемъ въ порту землесосовъ, рѣшили разрыхлять иль мѣстами сжатымъ воздухомъ и сильной струей воды. Для этой цѣли вооружили водолазовъ шлангами съ пипками и подавали по очереди то воздухъ давленія около 3-хъ килограммовъ, то воду, нагнетаемую сильными помпами. Манипулируя такимъ образомъ, производили, разрыхленіе ила съ наружной стороны корабля; съ внутренней же стороны просверливали дыры въ междудонныхъ отдѣленіяхъ и нижнихъ бортовыхъ отсѣкахъ. Черезъ просверленныя дыры просовывали трубки съ открытыми концами и отверстиями по окружности на 20-30 см. отъ открытаго конца. Трубки молотами загоняли въ иль и соединивъ со шлангами посылали также подъ давленіемъ то воздухъ, то воду. По мѣрѣ разрыхленія ила трубки наращивались и загонялись все дальше и дальше. Когда переносили трубки въ новыя мѣста, то старыя отверстия забивали пробками. Этотъ способъ борьбы съ силой сцѣпленія ила съ кораблемъ много помогъ подъему «Либерте». Сухость помѣщеній въ сжатомъ воздухѣ поддерживалась сифонированіемъ; помѣщеній же находящихся въ сообщеніи съ наружнымъ воздухомъ, — паровыми или электрическими помпами. Устройство сифона было простое: снаружи проводили трубу діаметромъ около 10 см. въ помѣщеніе корабля, что подъ сжатымъ воздухомъ, наружный конецъ имѣлъ клапанъ, внутренній приспособлялся для соединенія жесткаго шланга. Длина шланга зависела отъ мѣсторасположенія, гдѣ

просачивающаяся вода скоплялась, конецъ шланга снабжался сѣткой предохраняющей засариваніе шланговъ и трубы. Сифонъ дѣйствовалъ подь давленіемъ разности между сжатымъ воздухомъ въ помѣщеніи съ наружнымъ. При сифонированіи наружный клапанъ открывался, по окончаніи закрывался.

Часто отверстія сифоновъ устраивали подь водой, разница была только та, что скорость выхода уменьшалась вслѣдствіе противодавленія столба воды отъ отверстія до уровня моря.

По мѣрѣ осушенія помѣщеній корпусъ «Либерте» постепенно выходилъ изъ воды кормой, но выходилъ медленно и съ большими промежутками, почему уже по началу стало ясно, что объемъ уцѣлѣвшихъ помѣщеній отъ взрыва будетъ недостаточенъ для подъема корабля. Тогда рѣшили увеличить плавучесть его за счетъ добавочныхъ средствъ, для чего купили двѣ старыя разрушенныя подводныя лодки вмѣстимостью каждая 250 тоннъ. Лодки приспособили для затопливанія и продуванія изъ нихъ воды сжатымъ воздухомъ. Приспособленныя такимъ образомъ лодки пошли по бортамъ «Либерте» сначала у кормы. Затопленныя лодки острапливали цѣпями на днѣ; цѣпи правой лодки протягивались по дну подь кораблемъ и крѣпились на лѣвомъ борту его, лѣвой же крѣпилась на правомъ борту. Когда стропы на лодкахъ были закрѣплены и обтянуты, лодки продували, освобожденные отъ воды, онѣ своимъ стремленіемъ всплыть помогали подъему корабля. Постановка по началу лодокъ въ кормѣ имѣла цѣлью поскорѣе какъ можно больше приподнять корму, а дальше по мѣрѣ возможности протягивать ихъ къ носу съ тѣмъ чтобы въ концѣ концовъ плавучесть носовой части «Либерте» держалась на лодкахъ. Не безъинтересно упомянуть здѣсь, что съ цѣпями, которыми насъ снабдилъ Арсеналь, намучились много и не мало порвали ихъ, пока не дошли до соотвѣтствующаго качества размѣровъ и искусства обтягивать ихъ. Стропы лодокъ обтягивались 50 тоннымъ краномъ или 45 тоннымъ киллекторомъ. Каждый разъ, когда носовой и кормовой стропъ не были обтянуты одинаково, цѣпь, что имѣла слабинку, разрывалась по той причинѣ, что получала двойную нагрузку и лодка выскакивала изъ воды на попа свободной оконечностью. Стропили затопленныя лодки водолазы.

Не смотря на дополнительную подъемную силу 2-хъ подводныхъ лодокъ 400-500 тоннъ скорость подъема «Либерте» не соотвѣтствовала расчетамъ. Наблюденія по датамъ цифры показывали: октября 5-го 1922 года «руль вышелъ изъ ила на 45 см.; 15-го ноября того же года на 1½ метра; 15 ноября на 2, 8 метра; 10 янв. 1923 г. на 5 метровъ. Въ это же время водолазы дали слѣдующія измѣренія: корабль у 90 шпангоута вылѣзъ на 3,8 метра, чѣмъ ближе къ носу цифры были все меньше и меньше; носовая часть

Планъ Либерте съ застропленными лодками, баркой и поплавами.

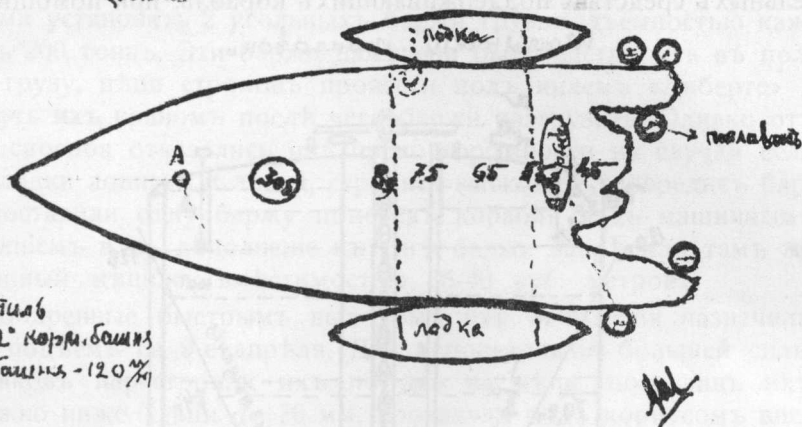

А - цѣпиль
305 - 12° норм. башня
Б-С - Башня - 120 т/ч

оставалась неподвижна. Буксиры и килекторъ сильными толчками разомъ вдругъ старались стронуть корабль съ мѣста, маневрируя тягой въ корму и въ стороны, но безрезультатно. Расчетъ продвинуть лодки къ носу натолкнулся на непреодолимые препятствія въ видѣ оторванной броневой башни съ орудіями, покоившейся на днѣ по лѣвому борту корабля и препятствовавшей продвиженію впередъ цѣпямъ, а слѣдовательно и лодкѣ. Такое непредвидѣнное обстоятельство заставило искать новыхъ дополнительныхъ средствъ для подъема и нашли, купивъ сначала 4, а потомъ и 5-й, итальянскіе поплавки каждый водоизмѣщеніемъ 120 тоннъ. Устройство этихъ поплавковъ, приспособленныхъ для подъема показано на чертежѣ. Поплавки, застропленные подъ водой, какъ и лодки продувались и тянули носовую часть корабля съ силой около 600 тоннъ, концы ихъ цѣпей крѣпились за надежныя части балокъ и группы солидныхъ рваныхъ листовъ.

Одновременно съ прибавленіемъ подъемныхъ средствъ «Либерте» разгружали отъ угля, рваныхъ частей металла, котловъ, запасныхъ трубокъ и сняли бортовую броню отъ 70 шп. въ корму. Словомъ сдѣлали все, что можно было убрать и снять для облегченія вѣса корпуса въ 1923 и —24 году и все таки еще оставался неизвѣстный вѣсъ, который задерживалъ всплытіе корабля; носовая часть еще сидѣла въ илу.

Для иллюстраціи того какъ трудно было найти точный вѣсъ корабля и найти выходъ изъ затруднительнаго положенія я приведу выдержки изъ донесеній инженера Фора (замѣститель Сидиненера).

Генеральный опытъ подъема и продвиженія «Либерте», произведенный въ періодъ съ 22-го марта по 27-е марта 1924 г. даль

очень интересные результаты, показавшіе какъ близокъ моментъ его полного всплытія. Этотъ опытъ при наличіи всѣхъ вспомога-
тельныхъ средствъ, поддерживающихъ корабль, при помощи тяги

Итальянскій поплавокъ

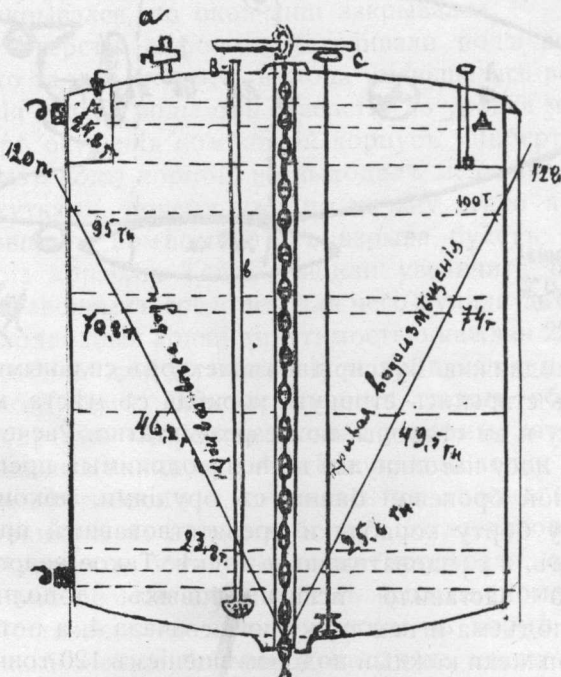

- а - воздушный кранъ
- б - отливная труба
- с - ливневая затворка
- д - воздушный поплавокъ
- е - деревянная брусовая предохранительная опора

вверхъ 50 тоннымъ килекторомъ и работъ буксировъ, тянувшихъ «Либерте» за корму впередъ и стороны засвидѣтельствовалъ, что корабль сдвинулся съ мѣста и прошелъ впередъ къ сѣверу 20 см., и въ сторону праваго борта N.W. отъ 5 до 6 метровъ въ районѣ руля; причемъ лѣвый бортъ значительно отодвинулся отъ лежащей съ нимъ рядомъ башни. Дальнѣйшему продвиженію въ стороны мѣшали глыбы ила, которыхъ подводная лодка касалась килемъ. Корпусъ корабля легко слушался натяженію тросовъ буксировъ и не было сомнѣнія въ томъ, что избытокъ вѣса корпуса надъ подъемной силой колеблется около цифры 200 тоннъ. Такая приблизительная точность давала возможность найти недостающій тоннажъ для полного всплытія корабля. Въ эти дни казалось, что

остановка въ окончаніи работъ по подъему — небольшая и дѣло кроется въ быстрой разработкѣ плана. По началу рѣшили надъ лодками установить 2 угольныхъ баржи грузоподъемностью каждая въ 200 тоннъ. Эти баржи намѣчено было застропить въ полномъ грузу, цѣпи строповъ провести подъ килемъ «Либерте» и обтянуть ихъ краномъ послѣ чего баржи разгрузить. Однако отъ этого способа отказались изъ предосторожности на случай если цѣпь лодки лопнетъ и лодка, стремясь выскочить, повредитъ баржу. Поставили одну баржу поперекъ корабля надъ машиннымъ отдѣленіемъ и въ дополненіе къ тягѣ баржи закрѣпили тамъ же воздушный мѣшокъ вмѣстимостью 35-40 куб. метровъ.

Ободренные быстрымъ выходомъ изъ положенія назначили снова подъемъ на 9-е апрѣля. Для использованія большей силы поплавокъ перестроили ихъ по два на цѣпь, погрузивъ ихъ возможно ниже. Цѣпи $d=76$ мм. протянули подъ корпусомъ впередъ на носъ, причемъ оттяжки цѣпей поплавокъ были взяты за новыя надежныя мѣста. Предполагали такимъ маневромъ, что поправки на этотъ разъ потянуть съ силой 240-250 тоннъ вмѣсто $97+76=173$ тон. что было при опытѣ 27-го марта. Сверхъ того за этотъ промежутокъ времени облегчили вѣсъ корабля, снявъ съ него въ районѣ 56 шп. 40 т. брони и рваного желѣза помощью 50 тон. крана. Въ дополненіе ко всему тому было рѣшено, что 100 тон. кранъ поддержитъ самый носъ, для чего надежно застропили цѣпь. Такимъ образомъ получили выигрышъ въ тягѣ 2-хъ поплавокъ 70 т.+40 т. снятаго желѣза и брони+100 тонный кранъ т. е. безъ баржъ 200 тоннъ, что недоставало при опытѣ 27-го марта. 8-го апрѣля, когда всѣ подготовительныя работы къ подъему на 9-е были закончены, лопнула цѣпь, связывающая тягу баржи и поправка, баржа подскочила вверхъ, чуть не повредивъ себя о торчащіе куски желѣза. Работа новой отсрочки, крѣпленія 18 цѣпей и подведенія ихъ, требовала не менѣе 10-12 дней. Гарантіи, что какая-либо цѣпь снова не лопнетъ не было, а потому послѣ обслѣдованій и обсужденій рѣшили отказаться отъ баржи и найти подходящее по объему помѣщеніе на самомъ «Либерте» и завоевать его не взирая на срокъ производства работъ.

При пробной операціи подъема «Либерте» 27-го марта состояніе его помѣщеній было таково: корабль отъ 70 шп. въ корму, осушенный полностью находился въ сообщеніи съ наружнымъ воздухомъ, отъ 70 шп. въ носъ помѣщенія емкостью 120 тоннъ подъ давленіемъ сжатаго воздуха. Для уменьшенія дифферента въ корму было погружено 1,200 тоннъ баласта; по бортамъ «Либерте», его тянули 2 подводныя лодки, кромѣ того по лѣвому борту его тянулъ киллекторъ съ силою въ 50 тоннъ; въ носовой

части тягу несли 4 итальянскихъ поплавка. Центръ водоизмѣщенія «Либерте» находился въ 33 метрахъ отъ перпендикуляра кормы къ носу. Картина всѣхъ дѣйствующихъ силъ, способствовавшихъ подъему, ихъ плечи и моменты показаны въ нижеслѣдующей таблицѣ № 1.

Таблица № 1.

Наименованіе подъемныхъ объемовъ	Подъемная сила	Плечо силы отъ перпендик. кормы	Моментъ дѣйств. силъ	
Корпусъ «Либерте» отъ кормы	5600 тн.	33 метр.	184800	
по 70 шпангоутъ.	5600 тн.	33 метр.	184800	
Дополнительныя средства.	70 тн.	34.2 метр.	2394	
Погруженные матеріалы.	280 тн.	60.5 метр.	16940	
Подводная лодка лѣваго борта	225 тн.	42.3 метр.	9517	
Подводная лодка праваго борта	225 тн.	44.3 метр.	9967	
Угольная баржа	200 тн.	62.95 метр.	12590	
	№ 1	95 тн.	74.85 метр.	7110
Итальянскіе поплавки	№ 2	97 тн.	76.35 метр.	7405
Итальянскіе поплавки	№ 3	106 тн.	80.35 метр.	8517
Итальянскіе поплавки	№ 4	76 тн.	71.35 метр.	5422
50 тонный киллекторъ	50 тн.	67 метр.	3350	
Пуст. помѣщ. къ носу отъ 70 шп.	120 тн.	51.9 метр.	6230	
Реакція праваго носового угла «Либерте» въ грунтъ.	200 тн.	76. метр.	15200	
Почему общій вѣсъ корабля считая 1200 т. баласта 27 мар. былъ:	7344 тн.		289442	
О к р у г л я я ц и ф р у :	7340 тн.		289440	

Имѣющіяся данныя объема всѣхъ осушенныхъ помѣщений и картина отдѣленія корпуса отъ грунта, что показали водолазы, было недостаточно для опредѣленія вѣса корпуса «Либерте», что показалъ отчетъ, корабль не всплылъ. Тогда сдѣлали провѣрку вѣса съ поправками на то, что было выполнено для облегченія корпуса съ 30 сентября 1923 г. по 27 марта 1924 г.

1. Вѣсъ корпуса 30/IX-23 исчислялся 5700 т.; моментъ отъ перп. кормы 237948
2. Прибавили въ корму баластъ (+) 1200 т. » (+) 13680
3. Уменьшеніе | убрали брони (-) 440 т. » (-) 12914
- вѣса | выгрузили котлы изъ (-) 140 т. » (-) 5789
- кормовой | котлегарки (-) 140 т. » (-) 5789
- и разнаго | желѣза (-) 50 т. » (-) 1500

И т о г о вѣсъ корпуса 6200 тоннъ при моментѣ 231425

Слѣдовательно неизвѣстный вѣсъ былъ 7340—6200=1070 тоннъ при моментѣ 289440—231425=58015 и плечѣ отъ перпендикуляра кормы 54.22 м. Второй способъ опредѣленія неизвѣстнаго вѣса далъ слѣдующій результатъ:

По свѣдѣніямъ Морского Министерства вѣсъ корпуса исчислился въ 6000 тон. включая снаряды, уголь и артиллерію.

Съ начала работъ было выгружено съ «Либерте»:	1) Снарядовъ	290 тоннъ
	2) Угля	170 тоннъ
	3) Бортовой брони и желѣза	664 тоннъ
	4) Еще брони	225 тоннъ
	_____	225 тоннъ
	Итого:	1350 тоннъ

А по сему послѣ такой разгрузки корпуса «Либерте» къ 30/IX-23 года долженъ былъ имѣть вѣсъ: 6000—1350=4650 тоннъ.

На самомъ дѣлѣ выходило иначе по даннымъ 27-го марта 1924 г. за вычетомъ баласта корпусъ вѣсилъ 7340—1200 тоннъ=6140, а не 4650 тоннъ: какъ это видно изъ сопоставленія цифръ ошибка въ вѣсѣ была 1490 тоннъ.

Очевидно, что при такой ошибкѣ нельзя было рассчитывать на подъемъ «Либерте». Однако каковы ни были ошибки, а оставлять корабль на полуплавучемъ положеніи было дѣло чести и самолюбія по сему постановили, не задаваясь назначеніемъ сроковъ, въ первую очередь заняться исправленіемъ и восстановленіемъ носовыхъ переборокъ 3-хъ холодильниковыхъ отдѣленій, и во что бы то ни стало завоевать ихъ сжатымъ воздухомъ. Эти три отдѣленія въ суммѣ давали выигрышъ 800 тоннъ. Кромѣ того рѣшили въ дополненіе къ 4-мъ итальянскимъ поплавкамъ приобрѣсти въ Марселѣ пятый емкостью въ 125 тоннъ и подвязать 50 тоннъ буйковъ въ разныхъ удобныхъ частяхъ корабля. Металлъ носовой оконечности «Либерте», что покоится въ грунтѣ не обрѣзать, пользуясь имъ какъ становымъ якоремъ. Нижеслѣдующая таблица № 2 представляетъ собой результатъ, что ожидали получить по выполненіи намѣченныхъ работъ и перестропокъ новыхъ вспомогательныхъ подъемныхъ силъ.

Вычтя изъ цифръ первой таблицы 40 тоннъ брони при плечѣ въ 64 метра и моментъ 2560, что сняли у 53 шпангоута 28-го марта, видно, что цифры таблицы № 1 получились слѣдующія: 7340 тоннъ—40 тоннъ=7300 тоннъ и моментъ 289440—2560=286880. Иначе говоря при новыхъ варіаціяхъ послѣ 27/III-24 г. получился расчетъ вполне, соотвѣтствующій требованіямъ подъема «Либерте».

При этихъ условіяхъ считали, что корабль на плаву будетъ сидѣть 9,67 метра и при поддержкѣ 100 тоннаго крана легко пройдетъ носовой частью порогъ дока.

Послѣдній расчетъ былъ точенъ и «Либерте» послѣ долгихъ усилій и тяжелыхъ работъ въ апрѣлѣ 1925 года при ясной солнечной штилевой погодѣ портовыми буксирами былъ введенъ въ докъ на сломъ.

Таблица № 2.

Наименованіе подъемныхъ объемовъ	Подъемная сила въ тоннахъ	Дѣйствующее плечо силы въ метрахъ	Моментъ отъ перп. кормы	
Корпусъ «Либерте» отъ кормы	4970 тн.	31.75 метр.	157797	
«Либерте» въ грунтѣ.	200 тн.	76. метр.	15200	
до 70 шп. при осадкѣ 9.67 метра	4970 тн.	31.75 метр.	157797	
Подводная лодка праваго борта.	225 тн.	42.30 метр.	9517	
Подводная лодка лѣваго борта	225 тн.	42.30 метр.	9517	
Итальянскіе полавки	№ 1.	110 тн.	67. метр.	7370
	№ 2.	110 тн.	74. метр.	8140
	№ 3.	110 тн.	74. метр.	8140
	№ 4.	110 тн.	67. метр.	7370
Дополнит. помѣщенія и средства.	70 тн.	34.20 метр.	2394	
Погруженные матеріалы	280 тн.	60.50 метр.	16940	
Помѣщ. къ носу отъ 70 шпанг.	120 тн.	51.9 метр.	6230	
3 холодильниковыхъ отдѣленія съ ихъ междудонными.	800 тн.	50.35 метр.	40280	
Марсельскій поплавокъ	125 тн.	75. метр.	9375	
Буйки	50 тн.	75. метр.	3750	
Итого:	7305 тн.		286820	

Тяжелы, подь чась, безумно неблагопріятны были условія работъ на «Либерте», но къ чести персонала, особенно русскаго, который не обезкураживался, какъ ни отъ неудачъ, такъ и отъ нападковъ и насмѣшекъ тулонцевъ, не вѣровавшихъ въ успѣхъ подьема.

Въ докѣ сотрудникъ по подьему ст. лейт. Миткевичъ (покойный) выполнилъ послѣднюю небезопасную работу по выгрузкѣ снарядовъ изъ уцѣлѣвшихъ среднихъ погребовъ.

РАБОТЫ ПО ПОДЪЕМУ БРОНЕНОСЦА «ДЕВАСТАЦІОНЪ». 1926 - 1927 годъ.

Броненосецъ «Девастационъ» постройки 1882 г. водоизмѣщеніемъ въ полномъ вооруженіи 10,000 тоннъ, имѣлъ длину 104 метра.

Вѣсь этого корабля въ моментъ начала работъ по подьему исчислялся около 7.400 тоннъ. Предполагалось помѣщенія отъ 4-й непроницаемой переборки въ корму занять сжатымъ воздухомъ, изъ помѣщеній отъ 4-й переборки въ носъ откачать воду помпами, пользуясь отливомъ, кормовыя помѣщенія послѣ осушки ихъ до дна давали слѣдующія объемы: машинное отдѣленіе 2000 тоннъ, рулевое 840 тоннъ, парусное и другія мелкія 700 тоннъ, а

всего 3500 тоннъ, недостающія до 7400 тоннъ 4000 т. надо было занять сжатымъ воздухомъ и откачать количество воды, что оставалась послѣ отлива въ носовой части. При этихъ условіяхъ мы были гарантированы, что корабль всплыветъ. «Девастатіонъ» имѣлъ большой дифферентъ на корму, а потому центръ вниманія былъ сосредоточенъ на облегченіи кормы т. е. на осушеніи ея помѣщеній. Во время высокой воды вся верхняя палуба затапливалась за исключеніемъ носовой части 6-7 метровъ отъ форштевня. Плавучей базы съ оборудованіемъ на этотъ разъ не было и установку 2-хъ паровыхъ компрессоровъ, 3-хъ вертикальныхъ котловъ и маленькаго динамо мотора пришлось размѣстить подъ полу-бакомъ на безопасной площади длинной 7 метровъ.

На бакъ взгромодили цистерну для прѣсной воды емкостью 14½ тоннъ для питанія котловъ. Котлы стояли ближе къ кормѣ и во время большихъ приливовъ ихъ поддувала, а иногда и фундаменты впереди стоящихъ компрессоровъ были въ водѣ. Уголь подвозился съ берега въ количествѣ только дневного расхода. По началу пробовали дѣлать небольшой запасъ для угля, но приливы и отливы уносили его въ море. Работы велись днемъ съ 6-ти час. утра до 7-8-9 час. вечера. На ночь прекращали пары, останавливали компрессора, динамо и закрывали воздухъ въ корабль; весь персоналъ съѣзжалъ на берегъ и на корабль оставался только сторожъ съ запасомъ провизіи на день. Къ началу октября закончили водолазныя работы: укупорки машиннаго люка, установки воздушной камеры, а также палубныя по установкѣ компрессора, проводкой воздухопровода и электричества. 2-го октября произвели пробную подачу воздуха въ корму и выяснили утечку воздуха. Дальнѣйшія работы показали, что воздушная камера при волненіи, качаясь даетъ большіе размахи, что небезопасно для работающихъ въ сжатомъ воздухѣ, а потому ей необходимо было дать солидное раскрѣпленіе. Для осушки носовой части корабля достали на прокатъ двѣ паровыхъ помпы Тирьона: одну съ отливной способностью 600 тоннъ въ часъ, которую установили во время отлива на броневой палубѣ между 4-й и 5-й переборкой, вторую въ 90 тоннъ, каковую можно было переставлять ниже и дальше по мѣрѣ осушки помѣщенія. Кромѣ того для опытовъ подъема и самого подъема «Девастатіонъ» администрація военнаго порта дала согласіе содѣйствовать успѣху подъема, предоставивъ свои плавучія средства: землесосъ съ отливной способностью 1200 т. въ часъ, спасательный буксиръ изъ Бреста съ помпой 750-800 тоннъ въ часъ, Лорьянскій буксиръ съ помпой съ отливной способностью въ 400 тоннъ въ часъ, а также и шланги. Въ итогъ при наличіи и совмѣстномъ усиліи всѣхъ водоотливныхъ средствъ рассчитывали откачивать въ 1 часъ 2500-2600 т., съ поправкой на потери, неис-

правности и задержки во времени пуска въ ходъ дѣйствія выходило 2000 т. Такимъ образомъ потребныя 4000 т. могли откачать въ 2 ч. Считая грубо: 6 часовъ продолжается приливъ и 6 час. отливъ, имѣли въ виду, что вода въ корабль чрезъ лѣвый бортъ поступала въ массѣ за 2½ часа до полной воды и прекращала вливаться чрезъ 2½-3 и даже 3½ съ момента начала отлива. Установленныя судовыя помпы могли начать дѣйствовать послѣ того, какъ ихъ паровые цилиндры совершенно выходили изъ воды. Времени на откачку собственными средствами въ нашемъ распоряженіи было всего 4 часа, въ распоряженіи же плавучихъ портовыхъ средствъ 6-7 часовъ. Два воздушныхъ компрессора съ часовой подачей воздуха въ 960 куб. метровъ могли заполнить корму втеченіи 4-хъ часовъ. На основаніи этихъ данныхъ планъ выполнения работъ былъ раздѣленъ на двѣ части. Первая часть состояла въ тщательной укупоркѣ помѣщеній отъ 4-й переборки въ корму, отысканіи и задѣлки пробоины, а также тѣхъ отверстій, что давали сообщеніе корабля съ моремъ. Вторая часть — въ приспособленіи къ откачкѣ помѣщеній отъ 4-й переборки къ носу ниже броневоы.

13-го декабря 1926 года, имѣя подъ сжатымъ воздухомъ помѣщеній въ кормѣ 1200 тоннъ, сдѣлали первый опытъ съ откачкой воды; втеченіи 3-хъ часовъ откачали 1500 тоннъ. Въ виду разрыва отливной трубы испытаніе прекратили. Пузырекъ уровня поставленнаго у 4-й переборки показалъ легкое колебаніе, что означало, что корабль въ рукахъ работающих. Дальнѣйшіе опыты производили въ концѣ декабря и январѣ 1927 г., каждый при большомъ свободномъ отъ воды объемѣ кормы, съ откачкой воды доходили до 2000 тоннъ и оба раза то шланги лопались, то турбина землесоса не работала, конечно никакого результата на подъемъ не могли получить. 2-го февраля когда подъ воздухомъ было 2500 тоннъ и откачали около 3500 тоннъ воды корабль дрогнулъ и показалъ тенденцію къ всплытію; пузырекъ уровня бѣгалъ на полный ходъ.

Долго не могли завоевать сжатымъ воздухомъ всѣ кормовыя помѣщенія изъ-за массы трубъ, сообщавшихся съ моремъ, что шли въ кочегарки и дальше къ носу. Полагаю, что если бы не было экономіи въ расходѣ суммъ, корму держали бы подъ давлениемъ воздуха день и ночь, и корабль всплылъ бы скорѣе. Конечно, не одна экономія денегъ была причиной тому, что работы по подъему не шли такъ, какъ рассчитывали вначалѣ, непредвидѣнныя въ морѣ случайности тоже имѣли много мѣста въ промедленіи. Неоднократно зимой въ непогоды мы гуляли по берегу по 3-4 дня и смотрѣли на бушующее море, которое катило свои громадныя, сильно кипучія волны чрезъ «Девастатіонъ». Въ такіе штормовыя дни думать не только о продленіи работъ, но и о сообщеніи съ

кораблемъ не приходилось. Послѣ штормовъ каждый разъ приходилось возстановливать причиненныя разрушенія. Упомяну къ случаю, что построили фальшбортъ на кормѣ, чтобы задержать поступленіе воды чрезъ лѣвый бортъ во время приливовъ и тѣмъ выиграть время и количество поступившей воды. Фальшбортъ былъ приклепанъ и солидно раскрѣпленъ контрофорсами, оставалась не-

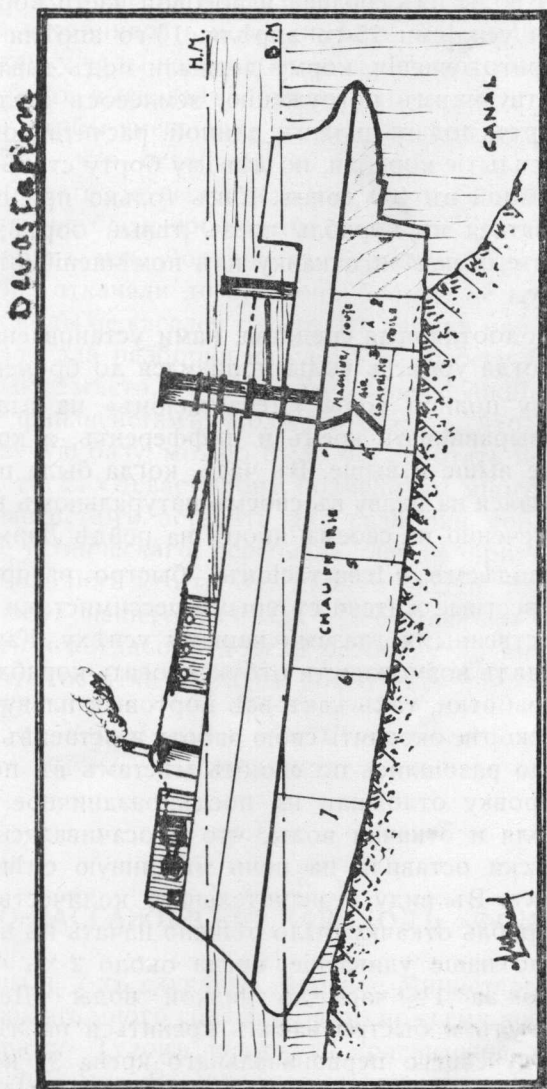

значительная его часть на туго обтянутыхъ болтахъ; работу считали уже законченной. Ночью разыгралась непогода, море бушевало 3 дня. Когда явилась возможность добраться на корабль, то

никакого фальшборта не нашли, онъ былъ начисто срѣзанъ, какъ бритвой подъ корешокъ и унесенъ частью въ море, частью въ искалеченномъ до неузнаваемости видѣ сброшенъ внутрь корабля. Эту дорогостоящую работу не возстановляли больше, другія же необходимыя возстановили.

Старанія осушить корму сжатымъ воздухомъ и успѣшно наладить откачку воды изъ средней и носовой части корабля — достигли общими усиліями 15-го апрѣля. 16-го апрѣля утромъ закончили всѣ приготовленія, корму держали подъ давленіемъ воздуха, соответствующимъ погруженію, землесось сталъ на якорь по правому борту, подавъ шланги длиной, рассчитанной на приливы, отливъ и всплытіе корабля, по лѣвому борту сталъ Лорьянскій буксиръ съ помпой въ 400 тоннъ. Какъ только при отливѣ вода перестала вливаться въ корабль чрезъ лѣвый бортъ; землесось, а за нимъ и катеръ начали откачку изъ помѣщеній отъ 4-й переборки къ носу.

Судовыя водоотливныя средства, нами установленныя, начали дѣйствовать, когда уровень воды понизился до броневой палубы.

Къ моменту полной воды «Девастасіонъ» на глазахъ всѣхъ вдругъ сталъ выравнивать кренъ и дифферентъ, а корма плавно подыматься все выше и выше. Въ часъ, когда была полная вода, корабль красовался на плаву въ своемъ натуральномъ видѣ, разворачиваясь по теченію на своемъ якорѣ на рейдѣ Ларморъ-Пляжа.

Вѣсть о подъемѣ «Девастасіонъ» быстро распространилась по берегу и окрестные жители съ яркими пессимистами примчались убѣдиться собственными глазами нашему успѣху. Канунъ праздника Пасхи не далъ возможности отбуксировать корабль на мелкое мѣсто для разработки, такъ какъ всѣ портовые плавучія средства торопились поскорѣе окончить свою работу и оставивъ насъ, послѣ всплытія срочно разошлись по своимъ мѣстамъ въ портъ. Волей неволей буксировку отложили на послѣпраздничное время. Для охраны корабля и откачки воды, что просачивалась черезъ небольшіе пропуски оставили на ночь машинную смѣну при 2-хъ распорядителяхъ. Въ виду незначительнаго количества поступленія воды въ корабль откачку было рѣшено начать въ низкую воду, но каково было наше удивленіе, когда около 2-хъ часовъ ночи приблизительно за 1½ часа до низкой воды «Девастасіонъ», вдругъ вздрогнулъ и быстро началъ крениться на лѣвый бортъ. Перейдя границу своего первоначальнаго крена 9° корабль продолжалъ валиться такъ, что изъ опасенія взрыва котловъ пришлось прекратить пары и объ откачкѣ думать было нечего. Немедленно о катастрофѣ извѣстили директора работъ и портовое управление съ просьбой срочно прислать буксиръ.

Буксиръ пришелъ сравнительно скоро: съ большимъ трудомъ удалось къ 7 час. утра отбросить корму корабля отъ канала къ берегу. Въ это время вода шла на прибыль и корабль снова сталъ выравниваться. Такое явленіе доказывало, что осадка «Девастасіонъ» превосходила глубины въ низкія воды отлива и онъ сидѣлся на грунтъ пологога очертанія. Въ поискахъ причины почему «Девастасіонъ» кренясь въ низкія воды, переходилъ границу своего крена до подъема высказана была идея, что у корабля недостаточная остойчивость и онъ имѣетъ тенденцію опрокинуться, а посему откачку воды надо остановить. Въ противоположность такой мысли былъ высказанъ доводъ, что корабль слѣдуетъ откачать до суха, чтобы уменьшить его осадку, водоизмѣщеніе и далѣе доказательство, что остойчивость нормальна т. к. ни одно бы страховое общество не выпустило изъ порта, если бы всѣ законныя формальности не были соблюдены, а нѣмцы его собирались буксировать моремъ изъ Лорьяна въ Германію. Такъ или иначе, а когда корабль откачали до суха онъ больше не кренился и ни въ какія низкія воды не касался грунта. Въ началѣ мая «Девастасіонъ» отбуксировали для разборки на сломъ къ берегу Ларморъ-Пляжъ на болѣе мелкое мѣсто. Въ этотъ день наши функціи были кончены и переданы финансистамъ. Долженъ сказать, что имѣя оборудованную плавучую базу, можно было бы работать не только днемъ, но и ночью, тогда «Девастасіонъ» подняли бы много раньше. Нашъ совѣтъ финансистамъ оставить для разборки корабля кого-либо изъ нашего технического персонала они не приняли. Разборкой корабля руководилъ кто-то изъ своихъ людей. Знаю, что черезъ 3 мѣсяца послѣ нашего отъѣзда «Девастасіонъ» сѣлъ на мель. не знаю какъ и когда они довели разборку до киля, но знаю по письмамъ, что остатки корпуса долго еще лежали передъ Ларморъ-Пляжъ.

ТОВАРО-ПАССАЖИРСКИЙ ПАРОХОДЪ «ФОНТЕНЕБЛО».

Въ первыхъ 2-хъ случаяхъ Морское Министерство арсеналами Тулона и Лорьянъ много содѣйствовало подъему кораблей. Особенно неоднократно Тулонъ выручалъ трагическое положеніе преподнятаго «Либерте». Въ штормовые дни, когда непогода причиняла аваріи и нарушала подачу воздуха въ корабль, послѣдній начиналъ медленно погружаться въ воду и грозилъ снова сѣсть на грунтъ; здѣсь арсеналь по вызову срочно присылалъ свои мощ-

ныя спасательныя отливныя средства и выручалъ изъ бѣды.

Не такъ обстояло положеніе на нашей третьей работѣ въ Жибути. Отдаленность отъ цивилизованнаго центра, отсутствіе въ порту сильныхъ буксировъ, матеріаловъ, мастерскихъ и рабочихъ специалистовъ не могло не отразиться на успѣшномъ ходѣ работъ, прибавивъ къ тому климатическія условія. Специалисты, машины, инструменты, матеріалы и пр. пр. выписывалось изъ Парижа и рѣдко изъ Марселя; одинъ путь отъ Жибути до Марселя бралъ 10-11 дней. Условія переворачиванія и подъема парохода требовали высокой воды, превышающей нормальный уровень не менѣе 4-хъ метровъ, таковой уровень случался разъ, два въ годъ. Зная, что такой приливъ держится 3-4 дня, нужно было къ этому моменту все подождать такъ, чтобы успѣшно использовать высокую воду. Физическая невозможность производить работы днемъ усугубляла и безъ того тяжелыя условія. Русскихъ старыхъ сотрудниковъ Сидененера было два, остальной составъ новый, причемъ всѣ 4 водолаза русскіе. Русскіе высидѣли до конца, т. е. до остановки работъ, пріѣзжіе бѣлые не выдерживали болѣе 3-хъ-4-хъ мѣсяцевъ. Для начала работъ привезли съ собой машины, аппараты и необходимый матеріалъ. Впослѣдствіи все это было нужно выписывать изъ Франціи.

Въ первую очередь занялись выгрузкой грузовъ изъ трюмовъ чрезъ открытыя люки. Трюмныя люки были большіе особенно 1-го и 2-го трюма, 5×7 метровъ; верхнюю часть ихъ закрыли, пользуясь низкой водой; нижнюю же часть, что находилась постоянно подъ водой закрыли водолазы. Эти огромные по площади трюмныя люки перекрыли желѣзными листами и для приданія имъ жесткости перекрытіе раскрѣпили связями и все таки подъ напоромъ воздуха, особенно верхнюю часть выгибало. Послѣ выпуска воздуха оставался большой прогибъ. Планъ работъ состоялъ въ томъ, чтобы осушить, если не полностью, то возможно больше трюмы №№ 1, 2, 3, 4 и носовую угольную яму, соприкасающуюся съ переборкой 3-го трюма. Сначала подымать только носъ, оставляя корму на грунтѣ, какъ опору при переворачиваніи парохода. Перевернуть пароходъ съ креномъ въ 74°, поставить его въ нормальное положеніе, не представлялось возможнымъ иначе, какъ удержавъ до поры до времени, корму затопленной. О работахъ на «Фонтенебло» не приходится распространяться, такъ какъ таковая не была закончена. Выгрузка товаровъ, какъ парфюмерія, вина, матеріи при открытыхъ трюмахъ производили самалійцы, патентованные ныряльщики, искатели жемчуговъ. Группа 10-12 чело-вѣкъ, ныряли соблюдая очередь одинъ послѣ другого съ такимъ расчетомъ, что, когда первый показывался изъ воды, второй погружался на то же мѣсто. Они вскрывали ящики, вѣрнѣе ломали, со-

держимое въ цѣломъ видѣ складывали въ большую сѣтку; когда сѣтка была полна ее подымали на верхъ. Крупные тяжелые грузы приходились на долю водолазовъ. Работа въ сжатомъ воздухѣ была невыносима по высокой температурѣ и зловонію гніющихъ товаровъ.

Накаленный за день солнцемъ бортъ до того прогрѣвалъ воздухъ въ трюмахъ, что по спускѣ первое время было тяжело дышать, къ тому же и компрессора подавали горячій воздухъ. Мѣры для пониженія температуры воздуха въ трюмахъ были палліативны. Наружный бортъ въ районѣ трюмовъ орошался забортной водой непрерывно. Для парализаціи зловонія въ помѣщеніяхъ, гдѣ люди работали поливали патентованной жидкостью, привезенной изъ Парижа (патентъ русскаго изобрѣтателя, фамиліи котораго къ сожалѣнію забылъ). Эта жидкость дѣйствительно какъ бы очищала воздухъ и дышать становилось много легче.

Въ виду того, что первая задача была перевернуть пароходъ, всѣ необходимыя средства какъ то: компрессора, отливныя помпы, динамо были установлены на 2-хъ угольныхъ баржахъ. На первой баржѣ установили: 2 ротаторныхъ компрессора по 30 силъ каждый, мощностью въ 250 кб. метровъ въ часъ и 2 мотодинамы. На второй одинъ мотокомпрессоръ въ 45 силъ съ часовой подачей воздуха 400 кб. метр., запасная малая мото-динамо и одна мото-полита съ отливной способностью 400 тоннъ. Сверхъ того на борту «Фонтенебло» установили: 1 мотокомпрессоръ въ 35 силъ съ часовой подачей воздуха 300 куб. метровъ и другой мото-компрессоръ системы «нашъ» въ 40 силъ съ подачей воздуха 350-360 куб. метр. Всего въ одинъ часъ могли подать 1500 куб. метр. воздуха и откачать при 2 мото-помпахъ 700-750 тоннъ воды. Вторая мото-помпа была переносная, ее устанавливали, гдѣ являлась потребность. Для подъема Фонтенебло надо было занять объемъ въ 6000 куб. метровъ освободивъ его отъ воды помощью сжатого воздуха и откачкой. Расчитывали что помпы много помогутъ при условіи, что прибыль воды не превыситъ 20% отъ часовой подачи воздуха всѣхъ компрессоровъ (20% отъ 1500 куб. метр.). На дѣлѣ оказалось, что всѣ помѣщенія имѣли большое сообщеніе съ моремъ по борту, на которомъ лежалъ пароходъ и помпы не давали потребнаго пониженія уровня воды въ помѣщеніяхъ. Найти и задѣлать отверстія, по которымъ поступала вода, не представлялось возможнымъ такъ какъ, лѣвый бортъ былъ заваленъ грузами въ трюмахъ и углемъ въ угольныхъ ямахъ. Часть грузовъ и большую половину угля выгрузили, но оставалось еще много. Для заводки и перекладки якорей приспособили баржу, соорудивъ кранболу и установивъ брашпиль; для водолазныхъ работъ, походную шлюпку, оборудовавъ ее по правиламъ водолазнаго ботика. Въ непогоды

въ виду большого волненія у борта «Фонтенебло первое время всѣ плавучія подъемныя средства держали за моломъ въ гавани и только на время работъ т. е. на ночь приводили къ борту. Впослѣдствіи, для экономіи времени, баржи держали постоянно у борта и только, когда дулъ сильный вѣтеръ Хамсинъ, баржи отводили въ гавань, тогда и работъ не производили.

Проработавъ годъ надъ разгрузкой парохода, закрытіемъ отверстій, раскрѣпленіемъ переборокъ, мачтъ, люковъ, установкой камеръ, въ декабрѣ мѣсяцѣ 1928 года приступили къ подъему носовой части. Въ это время подъ воздухомъ были слѣдующіе объемы: въ 1-мъ трюмѣ 450 тоннъ, во 2-мъ — 300 тоннъ, въ 3-мъ — 600 тоннъ, въ угольной ямѣ 800 т., а всего 2100-2200 тоннъ при такомъ наличіи форштевень приподнялся на 1½ метра. Дальнѣйшіе работы по осушкѣ помѣщеній, разгрузкѣ трюмовъ и угольной ямы дали возможность носовой части приподняться много больше, а именно: у форштевня 7½ метр. у трюма № 3 — 4½ метра. При этомъ наблюденія показали, что чѣмъ выше подымается носъ, тѣмъ больше корма садится.

19-го января 1929 года, имѣя 2 якоря, заведенныхъ по правому борту, отъ которыхъ шелъ канатъ чрезъ тали подъ киль и брался на носовой шпиль лѣваго борта; два другихъ якоря по лѣвому борту, канаты отъ нихъ шли къ шпилямъ у 3-го трюма и въ кормѣ передъ 4-мъ трюмомъ — пароходъ начали поворачивать. При тягѣ трехъ шпилей, каждый силой въ 50 тоннъ, пароходъ выровняли. на 9°, другими словами, имѣли 65° вмѣсто 74 гр. Всѣ расчеты сдѣлали на май мѣсяцъ на самый высокій уровень воды, надѣялись довести выравниваніе крена до 40°, послѣ чего начать общій подъемъ парохода. Увы, финансисты вдругъ остановили работы, нарушивъ контракты, якобы временно, на самомъ же дѣлѣ попросту бросили «Фонтенебло» на произволь судьбы.

Въ заключеніе подѣлюсь своимъ взглядомъ на будущую роль сжатого воздуха. Какъ проплававшій не мало лѣтъ на судахъ Російскаго флота, когда-то съ 1900 по 1904 г. бывший трюмный инж. мех. крейсера «Громобой», я съ первыхъ дней участія въ работахъ по подъему судовъ сжатымъ воздухомъ увидѣлъ въ немъ не только средство подъема затонувшихъ судовъ, но и какъ средство спасенія аварийныхъ. А полагаю, что наступитъ время, когда военныя и коммерческія суда будутъ строиться не только съ водонепроницаемыми переборками, палубами, дверьми, люками, но и воздухонепроницаемыми, рассчитанными на возможную разность давленій на ихъ стороны. Новыя суда будутъ имѣть и водоотливныя и воздухонагнетательныя средства, какъ помпы съ водоотливной системой, такъ и компрессора съ воздухопроводомъ и каждый большой водонепроницаемый отсѣкъ будетъ снабженъ небольшой

воздушной камерой. Тогда своевременно принятыми мѣрами судно легче удержать на плаву и дать ему возможность дойти до перваго порта, такъ какъ сжатый воздухъ въ затопленномъ отдѣленіи будетъ держать уровень воды чуть выше верхней кромки пробоины и предотвратить дальнѣйшее распространеніе воды.

Флот. инж. мех. ген. майоръ А. Ивановъ.

В. К. Пилкинъ.

«ДВА АДМИРАЛА».

(Очеркъ).

Одна изъ повѣстей В. И. Даля озаглавлена «Два лейтенанта». Въ ней описываются два русскихъ морскихъ офицера, современника Даля (тоже морского офицера временъ Александра I и Николая I), два характера, совершенно различные, другъ на друга непохожіе, но характеризующіе нравы и бытъ русскихъ моряковъ того времени.

Мнѣ давно уже приходила мысль, попытаться, по примѣру Даля, описать двухъ морскихъ офицеровъ, моихъ современниковъ. Если бы были силы и время, хорошо было бы попытаться написать цѣлую портретную галерею морскихъ офицеровъ, которыхъ мы знавали и которые заслуживали бы портрета. Я знавалъ лично и встрѣчалъ даже участниковъ Синопа и Крымской кампаніи, о другихъ слышалъ живые рассказы моего отца и дядей, слѣдовательно, тоже живыхъ для меня людей. Наконецъ, со многими, старшими насъ, намъ приходилось служить и хорошо знать ихъ. Большой соблазнъ былъ бы ихъ описать. Но, обдумавъ этотъ вопросъ, я живо пришелъ къ убѣжденію, что какъ бы ни интересна и ни полезна была бы такая портретная галерея, но задача эта мнѣ не по силамъ. Благоразумнѣе было попытаться сдѣлать хотя-бы то, что сдѣлалъ Даль, т. е. взять только двухъ офицеровъ и описать ихъ параллельно одинъ другому.

Задачу я себѣ ставлю написать не біографіи двухъ офицеровъ, не послужные ихъ списки, а ихъ портреты, характерныя ихъ черты. Онѣ же будутъ, или должны быть, характерными для нравовъ и быта, и службы на флотѣ нашего времени.

Я остановился на мысли описать двухъ офицеровъ, которые, въ концѣ-концовъ, были и двумя адмиралами, почему, въ отличіе отъ Даля и его «Двухъ лейтенантовъ», я, по праву, озаглавилъ мой очеркъ «Два адмирала». Сослуживцы не удивятся, когда я назову Михаила Коронатовича Бахирева и Александра Васильевича Колчака. Я остановился на этихъ двухъ именахъ, во первыхъ, потому, что оба они были чрезвычайно популярны во флотъ, а вторыхъ, — что облегчало мою задачу, съ обоими я былъ въ близкихъ и дружескихъ отношеніяхъ. Прошу моихъ сослуживцевъ быть снисходительными къ моей дерзкой попыткѣ написать портреты любимыхъ всѣмъ флотомъ двухъ славныхъ моряковъ, для многихъ — вождей, для всѣхъ — товарищей, въ хорошемъ значеніи этого, когда то хорошаго, слова.

Я не назвалъ многихъ, заслуживающихъ описанія. Не назвалъ А. В. Развозова, одного изъ лучшихъ офицеровъ флота нашего времени, если не самаго лучшаго, всѣми любимаго и уважаемаго, командовавшаго съ достоинствомъ Балтійскимъ флотомъ въ самое трудное, уже революціонное время; я не назвалъ Михаила Андреевича Беренса, дѣло котораго на «Новикѣ» было, можетъ-быть, самымъ славнымъ дѣломъ въ нашу войну съ нѣмцами.

Я думаю, что никто не удивится, что я не назвалъ Д. Н. Вердерѣвскаго, талантливаго офицера и очаровательнаго (когда хотѣлъ) человѣка. Не назвалъ Кедрова (способнаго математика). Оба они измѣнили свои убѣжденія.

Я не назвалъ никого изъ старшихъ: Н. О. Эссена, на примѣръ; многихъ не назвалъ, предоставивъ писать ихъ портреты другимъ, болѣе талантливымъ и молодымъ. Это мое право автора. Волею-неволею, въ моемъ очеркѣ мнѣ придется и самому выступать, какъ свидѣтелю и бытописателю. Надѣюсь, никто не обвинитъ меня въ нескромности.

«ДВА АДМИРАЛА».

Михаилъ Коронатовичъ Бахиревъ и Александръ Васильевичъ Колчакъ. Какъ не похожи они были другъ на друга. Кое-что, впрочемъ, было у нихъ общее: Бахиревъ, ласково именуемый сослуживцами «Коронатъ», былъ по происхожденію донской козакъ. Въ немъ чувствовалась монгольская кровь — разрѣзь глазъ, скулы... Колчакъ, — нѣкоторые говорятъ, тоже татаринъ, другіе — турокъ. Оба адмирала, по крови не совсѣмъ русскіе, были людьми глубоко русскими.

Бахиревъ былъ средняго роста, коренастъ, нѣсколько по-медвѣжьи неуклюжъ и косолапъ, что называется «неладно скроенъ»,

но крѣпко шить». Одѣваясь передъ зеркаломъ, онъ улыбаясь говорилъ: «Есть еще красивые адмиралы въ русскомъ флотѣ», и смѣясь добавлялъ: «а мой портной, Капланъ, говоритъ: трудно на Васъ шить, Ваше П-ство».

Колчакъ былъ худощавый, стройный. Физически онъ не былъ крѣпкимъ, но былъ выносливѣе многихъ болѣе крѣпкихъ. Плоть была немощна, но духъ силенъ и бодръ. Въ наружности его было что то орлиное. Когда вдова Александра Васильевича, Софія Феодоровна Колчакъ, услышала отъ меня, что въ наружности ея мужа было что-то орлиное, она пришла въ страшное негодованіе: «Какъ «что-то» орлиное? Какъ «что-то» орлиное? Взглядъ, взглядъ былъ орлиный!» И она, конечно, была права — взглядъ былъ орлиный. Выраженіе лица было суровое. При этомъ, неожиданно, удивительно пріятная, мягкая, веселая улыбка. Обращалъ также на себя вниманіе ротъ Колчака, очень правильнаго, красиваго рисунка. Вообще, Колчака нельзя было не замѣтить.

Крѣпко сшитый Бахиревъ, молодымъ офицеромъ, на канонерской лодкѣ «Манджуръ», въ китайскихъ водахъ, заболѣлъ чумой... Страшная болѣзнь! но онъ выздоровѣлъ. Крѣпкій былъ организмъ. Понадобилась, разумѣется, операція. Въ маленькой каморкѣ суроваго лазарета канонерки, растянули на столѣ бѣднаго «Короната». Двое матросовъ сѣли ему на ноги, двое держали распятыя его руки. Судовой врачъ Косоротовъ, ласкательно именуемый каютъ-компанейцами «Косоротушкой», съ засученными рукавами рубашки, со скальпелемъ въ рукѣ, веселый, едва ли уже не поддавшій, весело и радостно декламировалъ: «Близокъ уже часъ торжества моего, ненавистный соперникъ лежитъ»... и т. д.

Ни о какихъ, конечно, анестезіяхъ и рѣчи не было.

«Мучительно ли было?» спрашивалъ я Бахирева. «Какъ вы перенесли операцію?» — «Плевалъ все время доктору въ рожу!»

А черезъ нѣсколько дней командиръ «Манджура», Кази, уже нарядилъ чумнаго Бахирева на вахту, благо эпидемія затихла и не распространялась.

Косоротовъ оказался на высотѣ и вылѣчилъ Бахирева, (а можетъ, «Коронатъ» и самъ выздоровѣлъ).

Обыкновенно «Косоротушка» молчаливо сидѣлъ въ каютъ-компаніи съ рюмкой марсалы передъ собой. Бывало, къ нему тшечно взывалъ какой-нибудь мичманъ: «докторъ! докторъ!» Въ отвѣтъ — мертвое молчаніе. Опять «Докторъ! докторъ! я боленъ». «Косоротушка» подымаетъ привѣтственнымъ жестомъ рюмку съ марсалою: «Твое здоровье, мичманъ», и опять погружается въ раздумье. Пациентовъ своихъ и ихъ недуги зналъ хорошо.

Мих. Кор. Бахиревъ былъ человѣкомъ полнокровнымъ. Однажды, уже въ революціонное время, онъ былъ вызванъ въ Петер-

бургъ Гучковымъ. Несмотря на присущее ему хладнокровіе, вѣроятно это ему было непріятно и онъ, находясь въ Адмиралтействѣ, въ ожиданіи аудіенціи, волновался. «Вдругъ, рассказывалъ онъ потомъ, нога моя подвернулась... Болѣе ничего не помню» Очевидно, это было легкое кровоизліяніе. Но, какъ и съ чумой, организмъ справился и съ кровоизліяніемъ.

«Очнулся я, рассказывалъ Бахиревъ, уже на носилкахъ. Меня куда то несутъ по Адмиралтейству, а служащіе кругомъ все крестятся, крестятся».

Аудіенція, къ удовольствію Бахирева, не состоялась, а черезъ нѣсколько часовъ онъ былъ уже опять на кораблѣ и флагъ его не былъ спущенъ.

Впослѣдствіи, единственно чѣмъ страдалъ онъ, это былъ «катценъяммеръ». Мнѣ случалось слышать на «Петропавловскѣ», которымъ я командовалъ, какъ мой адмиралъ взывалъ по утрамъ къ своему, вѣрному до самаго конца, несмотря ни на какія «революціи», вѣстовому: «Качаловъ! Качаловъ! подыхаю! подыхаю!» — «Обойдется, Ваше П-ство, не впервой! «И дѣйствительно, на слѣдующій уже день, бывало Михаилъ Коронатовичъ, веселый и бодрый еще до подъема флага, заглядывалъ ко мнѣ въ каюту: “A glass of wine, Captain?”»

Михаилъ Коронатовичъ былъ умный, простой и добрый человекъ. Мих. Петров. Лазаревъ говорилъ о Нахимовѣ: «Чисть сердцемъ и любить море». То же можно было сказать и о Бахиревѣ: чисть сердцемъ и любить море. Но о немъ можно было сказать и то, что говорили французскіе моряки о своемъ адмиралѣ Fournier: “Il aime la mer, mais il aime aussi la fille”. Михаилъ Кор. былъ завзятый холостякъ, но веселія морскія дамы по возможности съ большими шляпками, веселили сердце холостяка. У него были дружескія отношенія со многими. Но морскія дамы на его сердце никакихъ атакъ не дѣлали. Чувствовали, что это бесполезно. Завзятый холостякъ, онъ любилъ «эпатировать» публику, громко рассказывая гдѣ-нибудь въ театрѣ, во время антракта, что у него, будто-бы, сбѣжала жена съ драгунскимъ корнетомъ и т. п.

За кормой «Петропавловска», на которомъ онъ держалъ флагъ, а я былъ командиромъ, въ какихъ-нибудь двухъ кабельтовыхъ, на Гельсингфорскомъ рейдѣ, находился о-въ Брендъ-Эри и на немъ хорошій ресторанъ. Бахиревъ любилъ иногда съѣзжать туда завтракать. Но ему непременно нуженъ былъ компаньонъ. Естественно, что мнѣ, его Флагъ-капитану, какъ онъ меня именовалъ на англійскій манеръ, выпадала обязанность его сопровождать. «Къ началу занятій будемъ дома», обѣщаль онъ. Такъ обыкновенно и бывало, но иногда къ нашему съ нимъ столику подсаживалась бойкая, ве-

селяя, остроумная эстонка, очень недурная собой. «Иоанна, говорилъ ей Бахиревъ, ты сегодня прехорошенькая, глаза у тебя сегодня... какъ два рубина». Она хохотала и отшучивалась.

Бахиревъ былъ добродушень. Колчака обвиняли въ жестокости. Былъ ли Колчакъ жестокъ? — Онъ былъ бѣшено вспыльчивъ. «Чортушка!» говорилъ о немъ Бахиревъ.

Но на островахъ Бенета, на которые высадился Колчакъ въ поискахъ пропавшаго путешественника, барона Толя, звѣри и птицы, никогда не видѣвшіе челоуѣка, довѣрчиво окружали людей, не обнаруживая ни малѣйшей боязни. Примитивные спутники Колчака кинулись къ оружію, но «кровавый Колчакъ», какъ его прозвали въ послѣдствіи «товарищи», запретилъ убійство и на островахъ Бенета невинная кровь не была пролита.

Михаилу Коронат. Бахиреву случалось давать тумака. Но это были не жестокіе тумакі и команда зла Бахиреву не помнила. Во время революціи былъ на «Рюрикѣ», которымъ прежде командовалъ Бахиревъ, митингъ. Обсуждался вопросъ, послать ли бывшему командиру привѣтствіе по случаю годовщины боя, который имѣлъ адмиралъ Бахиревъ съ нѣмецкими крейсерами. Команда собралась на шканцахъ, а машин. унт.-оф. Пастуховъ, лидеръ команды, лѣвый соц.-революціонеръ, умный, хитрый, ловкій, интриганъ, добровольно вернувшійся послѣ революціи съ каторги, специально для агитаціи, стоя въ кругу команды, держалъ горячую рѣчь: «Кулаки товарища Бахирева, говорилъ Пастуховъ, не разъ по моей спинѣ гуляли, но я вотирую послать привѣтствіе». Привѣтствіе, при общемъ одобреніи, было послано.

Команда любила, уважала и вѣрила Бахиреву. «Рюрикъ», на которомъ Бахиревъ держалъ свой флагъ, подъ командой Пышнова, во время войны, перескочилъ гряды подводныхъ камней у острова Готланда. Крейсеръ былъ въ опасномъ положеніи. Переборки сдавали; на палубу уже вынесли все, что полагалось спасать и вывели больныхъ и раненыхъ. Былъ туманъ и въ туманѣ, близко отъ «Рюрика», прошелъ непріятельскій крейсеръ «Роонъ», къ счастью не посмѣвшій атаковать сильнѣйшаго «Рюрика» и не замѣтившій его отчаяннаго положенія. Пышновъ только недавно былъ назначенъ командиромъ, команда его мало знала и, въ опасную минуту, кинулась къ своему бывшему командиру Бахиреву и на рукахъ вынесла его на мостикъ. «Такъ вдругъ полюбили меня», говорилъ Михаилъ Коронатовичъ.

Когда разразилась революція, команды на митингахъ выбирали себѣ начальниковъ. Посудили-порядили и выбрали себѣ Бахирева. По просьбѣ команды, Михаилъ Коронат. вышелъ къ ней на палубу и спросилъ: «Вы мнѣ довѣряете?» Въ отвѣтъ галдежь:

«Довѣряемъ! Довѣряемъ!» — «А я вамъ не довѣряю, заявилъ Бахиревъ. — До чего себя довели: Царь отъ васъ отрекся». И спустился въ каюту. Команда посудила-порядила, рѣшила: лучшаго не найдешь, и другого не выбрала.

«Управляютъ Россіей Совѣты рабочихъ и солдатскихъ депутатовъ, говорилъ Михаилъ Коронат., а слѣдовало это дѣло поручить Совѣту Флагмановъ и Капитановъ».

Можетъ, дѣйствительно такъ?

Бахирева любила не только команда. Онъ былъ вообще очень популяренъ во флотѣ. Ему вѣрили; къ мнѣнію его прислушивались. Онъ былъ представителемъ старыхъ, прежнихъ морскихъ традицій. Двадцать лѣтъ онъ провелъ на кораблѣ. Вышему (самому высшему) начальству не нравилось, что онъ былъ «не дуракъ выпить», что его можно было видѣть не только съ веселыми, но настоящими дамами, но и дамами “de la petite vertu”. Можетъ быть поэтому, несмотря на его достоинства, не видѣло въ немъ кандидата въ командующіе флотомъ. Можетъ быть, Гучковъ вызывалъ его на неудачную аудіенцію, прислушиваясь къ мнѣнію личного состава флота, чтобы самому посмотреть и познакомиться.

Бахиревъ любилъ жизнь Каютъ-компаніи. Командиромъ «Рюрика», онъ поселился въ одной изъ офицерскихъ каютъ, а не въ полагавшейся ему по штату. «Почему такъ? — спрашивали его. «Да отсюда, видите ли, голоса изъ Каютъ-компаніи слышатся». Онъ не могъ, какъ командиръ, по Уставу, столоваться въ Каютъ-Компаніи, но столовался нѣ со штабомъ, а у себя въ каютѣ, скучалъ въ одиночествѣ и радъ былъ, когда я, въ то время, командиръ «Цесаревича», пріѣзжалъ къ нему на «Рюрикъ» и зачастую посылалъ за мной катеръ, приглашая обѣдать. Я пристаю къ трапу. Бахиревъ, командиръ, встрѣчаетъ меня на шканцахъ. «Свистать фалрепныхъ!» Четверо матросовъ, съ веселыми рожами, сбѣгаютъ по трапу, подавая мнѣ фалрепа. «Добро пожаловать, Владиміръ Константиновичъ! Милости просимъ, Владиміръ Константиновичъ! Добро пожаловать! — «Вы слышали, Михаилъ Коронатовичъ, какъ меня встрѣчаютъ ваши фалрепные?» — Это я ихъ научилъ, говоритъ Бахиревъ. — Пусть знаютъ, что мы съ Вами пріатели». И дѣйствительно мы были пріатели.

Но иногда, послѣ «катценъяммера», Михаилъ Коронат. чувствовалъ потребность успокоить печенку и начиналъ, на примѣръ, за обѣдомъ, на «Петропавловскѣ», которымъ я командовалъ и гдѣ онъ держалъ флагъ, ко мнѣ придирается и бросать камешки въ мой огородъ. «На бригадѣ дредноутовъ, говорилъ онъ, косясь на меня монгольскими глазами, въ наилучшемъ порядкѣ находится «Полтава» съ Гревинцемъ» — «Изъ чего это Вы заключаете,

Ваше П-ство?» спрашивалъ я почтительно . . . пріятеля, при общемъ вниманіи штаба бригады. — «Вижу! . . .» — «Въ иллюминаторъ?»

«Вѣдь что обидно, Владиміръ Констант., говорилъ мнѣ потомъ, за рюмкой хереса, уже успокоившій печенку Михаилъ Коронат., что не въ бровь попали, а прямо въ глазъ. Вѣдь я ужъ и не помню, когда я былъ въ послѣдній разъ на «Полтавѣ». Михаилъ Коронат. былъ справедливый человѣкъ.

Командующій флотомъ, Н. О. Эссенъ, былъ недоволенъ, что Бахиревъ обѣдаетъ у себя въ каютѣ, а не столуется у него со штабомъ. «Уговори Михаила Коронатовича», просилъ онъ меня. Мы были съ Николаемъ Оттоновичемъ «на ты», выпивъ когда то на охотѣ во Владивостокѣ, брудершафтъ). Когда онъ сдѣлался командующимъ, онъ, несмотря на мои настоянія, не соглашался перейти на »вы». Это бывало иногда неудобно . . . для меня.

Я попробовалъ поговорить съ Бахиревымъ. Но Бахиревъ мнѣ отвѣтилъ: «Я представлялъ пробу Командующему, и Николай Оттовичъ, въ присутствіи офицера, боцмана и кока, въ сердцахъ мнѣ заявилъ: «Все, что у меня за столомъ ни говорится, все въ тотъ же день дѣлается извѣстнымъ въ Каютъ-компаніи «Рюрика» — «Я ему тогда же сказалъ: «Отнынѣ, за этотъ бимсъ, Ваше П-ство, буду ходить къ Вамъ только съ пробой».

Николай От. былъ горячій человѣкъ и говорилъ иногда сгоряча. Бахиревъ былъ, конечно, ни причемъ, если разговоры за столомъ Командующаго дѣлались извѣстны въ Каютъ-компаніи. Виноваты были, разумѣется, «флажки». Но какіе же «секретные разговоры» дѣлались извѣстными Каютъ-компаніи? По правдѣ сказать, трудно было иногда молодымъ «флажкамъ», чтобы смѣясь не передать разговоры, которые при нихъ велись за столомъ (хотя, конечно, этого не слѣдовало ни въ какомъ случаѣ дѣлать).

Нельсонъ говорилъ: «Я съ моими командирами — семья братьевъ». И въ нашемъ флотѣ отношенія начальниковъ и подчиненныхъ, включая и команду, носили патріархальный характеръ. У хорошаго командира всегда были и хорошіе офицеры и хорошая команда. Хорошій офицеръ всегда находилъ хорошаго начальника. Можно было, въ извѣстныхъ конечно предѣлахъ, ругаться или, какъ выражались во флотѣ, «разводить», даже съ «господиномъ фонъ Эссеномъ», котораго вообще горячо любили и уважали. Только въ самое послѣднее время произошли перемѣны въ психологіи и настроеніяхъ. Команды, которыя прежде набирались съ береговъ Бѣлаго моря, Волги и другихъ большихъ рѣкъ, стали вербовать на фабрикахъ, т. к. потребовались техники, машинисты, кочегары и т. п. Это были уже совсѣмъ другіе матросы.

И Бахиревъ и Колчакъ оба были смѣлые моряки. Колчакъ

на вельботѣ, въ полярную ночь, прошелъ съ материка 600 миль на Бенетовы острова, гдѣ, не найдя пропавшаго безъ вѣсти барона Толя, разыскалъ оставленные Толемъ цѣнныя коллекціи.

М. К. Бахиревъ былъ не только смѣлымъ морякомъ, но и хорошимъ опытнымъ штурманомъ, выработавшимся въ плаваніяхъ въ вѣчныхъ туманахъ съ частыми и грозными тайфунами, у опасныхъ береговъ Дальняго Востока.

Вотъ одинъ изъ эпизодовъ плаванія на Дальнемъ Востокѣ: Канонер. лодка «Манджуръ» вышла изъ Нагасаки во Владивостокъ и почти тотчасъ же попала въ тайфунъ. Ночь! Въ Каютъ-компаніи «Манджура», освѣщаемой тусклымъ свѣтомъ палубнаго фонаря, нѣчто вродѣ военнаго свѣта: командиръ, уже не Кази, а Яковъ Иван. Подъяпольскій; Старшій офиц. лейт. Альтшвагеръ; штурманскій офицеръ Бахиревъ. Никого больше; кто на вахтѣ, кто старается заснуть подъ ревъ урагана. Яковъ Ивановичъ склоняется къ тому, чтобы повернуть обратно въ Нагасаки. Бахиревъ, штурманъ, указываетъ, что ураганъ уходитъ на сѣверъ и что «Манджуръ» находится въ безопасной сравнительно части тайфуна. Альтшвагеръ обращаетъ вниманіе Подъяпольскаго на то, что и повернуть обратно въ Нагасаки, при громадномъ волненіи, въ сущности не совсѣмъ безопасно. Командиръ колеблется. Вдругъ, занавѣсъ каюты доктора, выходящей въ каютъ-компанію, отдергивается и врачъ, въ одномъ бѣльѣ, очевидно до сихъ поръ только прислушивавшійся изъ своей каюты къ «военному совѣту», появляется на порогъ и патетически взываетъ: «Да не слушайте Вы ихъ, Яковъ Ивановичъ! Вы посмотрите на нихъ! Имъ вѣдь теперь море по колѣно! Море по колѣно!»

(«Манджуръ» продолжалъ идти во Владивостокъ).

Бахиревъ былъ опытнымъ штурманомъ, но старой классической школы. Командиромъ «Рюрика», идя въ Ревель Сурупскимъ проходомъ, онъ старался, съ биноклемъ въ рукахъ, разглядѣть поворотный буй. Флагманскій штурманъ, Димитрій Петровичъ Руденскій, выдающійся и извѣстный всему флоту, но школы “moderne”, спрашиваетъ Бахирева: «Что Вы глазки себѣ портите, Михаилъ Коронатовичъ? Вѣдь будь туманъ, Вы бы не стали разглядывать буй, а продолжали бы идти. А въ военное время и буя не будетъ, и вѣхи снимутъ и маяки потушатъ, а плавать и безъ нихъ придется по счисленію. У штурмана должны быть вѣрный компасъ, точные часы, обороты винта и лотъ, и это все» — «Руденскій превосходно провелъ корабль, говорилъ Бахиревъ, но неправильно». — «Можетъ быть, не превосходно, возразилъ Руденскій, но конечно правильно» Двѣ школы!

А теперь — Радары, электрические компасы, электрические лаги и лоты, автоматическая прокладка . . . которых мы не знали.

Русскому флоту извѣстенъ знаменитый сигналъ Нахимова съ «Паллады»: — «Курсъ ведетъ къ опасности», заставившій адмирала Беллинггаузена повернуть и спасшій такимъ образомъ флотъ (только одинъ корабль «Арсисъ» не успѣлъ повернуть и сѣлъ на камни).

Но, мало кому изъ моряковъ извѣстно, что и Бахиревъ, штурманъ на «Наваринѣ», предупредилъ, что курсъ отряда ведетъ къ опасности и адмиралъ Чухнинъ, ведшій отрядъ съ Дальняго Востока, повернулъ по сигналу «Наварина» отъ Финистера.

Бахиревъ былъ въ научномъ отношеніи недурной математикъ, но и только. Онъ любилъ почему-то Бретъ Гарта. Зналъ наизусть сказку Ершова «Конекъ-Горбунокъ» и съ удовольствіемъ, смѣясь, декламировалъ: «Твоего ради талана, признаемъ царемъ Ивана». Со смѣхомъ декламировалъ стихи Мятлева . . . «Вы пожалуйста, Вивіани, воздержитесь при царѣ отъ крамольныхъ изліяній. — Постараюсь, Панкаре». Онъ такъ и произносилъ: «Панкаре».

Колчакъ былъ высоко образованнымъ морякомъ. Полярные льды оставили въ немъ неизгладимое впечатлѣніе. За его трудъ «Льды Карскаго и Сибирскаго морей» Академія Наукъ присудила ему золотую медаль и по ея представленію онъ получилъ орденъ св. Владимира 4-й степени съ бантомъ (который, впоследствии, начальство «испортило», прибавивъ къ кресту Академіи Наукъ еще мечи за П-Артуръ).

Колчакъ читалъ въ Николаевской Морской Академіи курсъ Стратегіи. Его курсъ «Служба Генеральнаго Штаба» представляеть талантливую и цѣнную работу.

Находясь на Дальнемъ Востокѣ и готовясь къ давно задуманному имъ походу Полярнымъ океаномъ вдоль береговъ Сибири, давнишней мечтѣ его, онъ былъ срочно вызванъ морскимъ министромъ Воеводскимъ чтобы принять участіе въ защитѣ въ законодательныхъ учрежденіяхъ Большой судостроительной программы. И Морской Министръ и Морской Генеральный Штабъ чувствовали, что безъ него не обойтись въ этой отвѣтственной работѣ.

И дѣйствительно, политическая и стратегическая обстановка того времени изложена А. В. Колчакомъ обстоятельно и талантливо, равно какъ и самая судостроительная программа, которую ему же пришлось защищать въ комиссіяхъ Гос. Совѣта и Гос. Думы.

Скромный морской офицеръ привлекалъ вниманіе законодателей и общественныхъ дѣятелей. Говорилъ онъ очень хорошо, всегда съ большимъ знаніемъ дѣла, всегда думая, то, что онъ говорилъ и всегда чувствуя то, что думалъ, т. е., по мысли Кони,

обладая необходимыми для настоящего оратора данными. И дѣйствительно, онъ былъ «ораторомъ Божіей милостью». Рѣчей своихъ не писалъ, образы и мысли рождались въ самомъ процессѣ его рѣчи и потому онъ никогда не повторялся. Глубокое убѣжденіе и настоящая сила слышались всегда въ словахъ Колчака. Вотъ почему, въ послѣдствіи, даже распропагандированная толпа матросской вольницы, на югѣ, не могла выйти изъ-подъ вліянія искренняго, простаго слова Колчака. Адмирала Колчака встрѣчали на корабляхъ Черноморскаго Флота восторженно, прислушивались къ каждому его слову, клялись сохранить народное достояніе и порядокъ, но . . . измѣна проникала сперва медленно, потомъ все быстрѣе. Былъ предѣлъ, котораго Колчакъ не могъ перейти безъ явнаго вреда для дѣла и не потерявъ лица. Когда бунтующіе матросы пришли отбирать у офицеровъ оружіе, Колчакъ свое Георгіевское оружіе, бросилъ за бортъ. Этотъ жестъ, по словамъ социалиста Зензинова, яко-бы только и сдѣлалъ извѣстнымъ имя Колчака. Не будемъ спорить. Соціалисты знаютъ лишь тѣхъ, кто знаменитъ въ ихъ партійномъ муравейникѣ. Посланный Врем. Правительствомъ въ отдаленную заграничную командировку, проѣзжая черезъ Лондонъ, его узнавали даже на улицѣ и, равнодушные ко всему, что не свое, англичане, привѣтствовали Колчака, по словамъ Зензинова «никому неизвѣстнаго», — но почему-то уже извѣстнаго Англіи.

Оба офицера, оба адмирала, Бахиревъ и Колчакъ, были Георгіевскими кавалерами. «Съ нашимъ праздничкомъ», поздравлялъ Михаилъ Коронатовичъ, въ дни орденскаго праздника, сослуживцевъ Георгіевскихъ кавалеровъ. Получилъ Бахиревъ Георгія за отличіе при взятіи китайской крѣпости «Таку» и всегда подчеркивалъ, что «Таку» — русская побѣда!

Бахиревъ былъ, конечно, воинъ спокойный и хладнокровный. Но «дѣло» его бригады крейсеровъ нельзя было назвать удачнымъ дѣломъ. Слабымъ германскимъ крейсерамъ удалось уйти, а «Альбатросъ», выкинувшійся на шведскій островъ Готландъ, въ послѣдствіи былъ поднятъ и уведень нѣмцами. «Рюрикъ» долго преслѣдовалъ слабѣйшій «Роонъ», но неудачно и далъ уйти.

Другое «дѣло» Бахирева была защита имъ, уже въ трудныя времена революціи, въ 17-мъ году, Рижскаго залива и Моонъ-Зунда. Ему были подчинены сосредоточенные тамъ минная дивизія, «Цесаревичъ» и «Слава». Мною были посланы изъ Лапвика, гдѣ стояли еще «Андрей Первозванный», «Павелъ I» и «Рюрикъ», крейсера «Адмир. Макаровъ», «Баянъ» и «Богатырь», могшіе пройти Моонъ-Зундъ. Непріятель былъ, разумѣется, много сильнѣе, но главное, команды были уже не тѣ. Такъ, заградитель «Припять»,

прежде ставившей мины подь самыми дулами неприятельских пушекъ, вдругъ, въ рѣшительный моментъ, отказался ставить загражденія и оттуда, въ тылъ Рижскому заливу, прорвался неприятель. Батарея на Церели торговалась съ нѣмцами. Прислуга въ концѣ-концовъ разбѣжалась и «Цесаревичъ» залпами 12" орудій уничтожилъ мощное укрѣпленіе.

Изъ Лапвика ночью были видны непрерывныя молніи выстрѣловъ боя, шедшаго на Кассарскомъ плесѣ и Моонъ-Зундѣ, но гула орудій слышно не было.

Обстановка сдѣлалась тревожной, когда было получено отъ командующаго флотомъ, адм. Развозова, стоявшаго въ Поркалудѣ, извѣстіе, что германскій линейный флотъ идетъ чтобы прорваться черезъ передовую минную позицію въ Финскій зал. и отрѣзать наши силы въ Рижскомъ заливѣ и Моонъ-Зундѣ. Казалось, что предстоялъ неравный бой при защитѣ передовой минной позиціи. И вдругъ... было расшифровано предписаніе императора Вильгельма эскадрѣ вернуться въ свои порты. Чѣмъ было вызвано это распоряженіе, мы тогда не знали. Не знаемъ доподлинно и теперь. Были свѣдѣнія, довольно правдоподобныя, что въ командахъ германской эскадры, которые тоже были уже не тѣ, что прежде, возникли волненія и беспорядки, которые и вызвали отказъ отъ задуманной операціи. У нѣмцевъ оставалось воспоминаніе о трагической участи ихъ миноносцевъ при прорывѣ къ Балтійскому порту, почти всѣхъ погибшихъ на минахъ.

Но подь влияніемъ нависшей угрозы быть отрѣзанными, подь впечатлѣніемъ высадки нѣмцевъ на Эзелѣ и безпрепятственного ихъ продвиженія къ Моонъ-Зунду, подбитой «Славы», потопленнаго «Грома» (на которомъ изъ шестидесяти человекъ погибшихъ сорокъ человекъ сами выбросились за бортъ когда лопнулъ буксиръ поданный на «Громъ»). На «Баянѣ» офицеры съ трудомъ заставили команду тушить пожары. И одновременно отдѣльные случаи подвиговъ и геройства. Бахиревъ рѣшилъ перейти въ Лапвикъ.

Еще ночью потянулись изъ Моонъ-Зунда суда на сѣверъ. «Новикъ», съ поднятыми къ небу лучами прожекторовъ, указывалъ путь въ Лапвикъ. «Цепелинъ» сбросилъ безрезультатно нѣсколько бомбъ. Авіоны германцевъ неудачно атаквали, уже въ Лапвикѣ, «Баянъ» и «Макаровъ».

Въ Лапвикъ пришелъ командующій флотомъ адмиралъ А. В. Развозовъ и состоялось нѣчто вродѣ военнаго совѣта флагмановъ и капитановъ.

Я тихонько спросилъ моего брата, командира «Новика»: «не слишкомъ ли рано «Коронатъ» оставилъ Моонъ-Зундъ?» Отвѣтъ

быль — «если бы не Бахиревъ, въ первый же день всѣ бы разбѣжались».

На совѣщаніи было постановлено перейти на центральную позицію, а на передовой вести минную войну. Теперь мы знаемъ, что это было, можетъ-быть, слишкомъ рано. Нѣмцы выдохлись, потеряли много на минахъ миноносцевъ и тральщиковъ и не наступали.

Въ Гельсингфорсѣ командующій флотомъ, А. В. Развозовъ, созвалъ флагмановъ и капитановъ. Не были приглашены занятые службой внѣ Гельсингфорса, а также Модестъ Ивановъ и Зарубаевъ. Присутствовали Бахиревъ, Н. А. Беренсъ, Киткинъ, Черкасскій, Ренгартенъ и я.

Была дана на обсужденіе записка, въ которой указывалось, что при настоящей дезорганизациі и деморализациі флота, (а также сухопутныхъ войскъ Прибалтики) любая операція нѣмцевъ противъ флота для насъ кончится разгромомъ. Записка предполагалась быть врученной Правительству. Зачѣмъ? Это было неясно.

Было включено, что ни ком. флотомъ, ни флагмана и капитаны, ни офицеры не сомнѣваются въ искренности заявленіи и резолюціи командъ, что онѣ готовы исполнить свой долгъ до конца, грудью стать за Родину и т. п. Но опытъ показалъ намъ, старшимъ, болѣе опытнымъ, что команды не отдають себѣ отчета въ дезорганизациі флота. Записка была одобрена и утверждена Александромъ Владиміровичемъ Развозовымъ. «А по-моему, заявилъ Бахиревъ, надо доставать револьверы!»

Поздно! огонь упустишь — не погасишь!

Колчакъ былъ воиномъ ужъ конечно не менѣе доблестнымъ, чѣмъ Бахиревъ, но другого характера. Онъ не былъ спокойнымъ и хладнокровнымъ, какъ Бахиревъ. Большой недостатокъ въ военномъ человѣкѣ. Но у него были качества, которыхъ не было у Бахирева: была инициатива, была смѣлость замысла. Еще въ Артурѣ онъ ихъ выказалъ. Капитанъ II-го ранга Ивановъ нарушилъ прямое приказаніе командующаго Витгефта не удаляться болѣе шести миль отъ крѣпости и на заградителѣ «Амуръ» поставилъ въ двѣнадцати миляхъ загражденіе, на которомъ взорвался, впервые, рядъ японскихъ судовъ. «Макаровъ est venge», плясалъ и кричалъ прикомандированный къ нашему флоту капитанъ Converville видѣвшій съ Золотой Горы взрывы броненосцевъ «Хатцузе» и «Яшима».

Колчакъ поставилъ минную банку въ 22 миляхъ отъ Артура, на которой взорвался неприятельскій крейсеръ «Токосаго».

Въ Великую войну Колчакъ былъ начальникомъ оперативной части у Н. О. Эссена. Силы наши были ничтожны по сравненію

съ нѣмцами. Но Балтійскій флотъ держаль нашего противника въ напряженіи, нанося ему чувствительные удары, иногда у самыхъ его береговъ. Колчакомъ былъ задуманъ и приведенъ въ исполненіе рядъ смѣлыхъ и опасныхъ операцій, въ которыхъ онъ принималъ почти всегда личное непосредственное участіе. Нѣмцы не хотѣли вѣрить, что русскіе моряки, на старыхъ калошахъ, судахъ принимавшихъ участіе еще въ Японской войнѣ, современники которыхъ у нѣмцевъ давно уже стояли блокшивами въ ихъ портахъ, если не были разобраны, осмѣливались въ зимнія ночи, пробиваясь черезъ ледъ, выходить въ море и подъ самыми непріятельскими берегами, на нѣмецкихъ путяхъ сообщенія, ставить мины на которыхъ одинъ за другимъ взрывались суда непріятели.

Во всѣхъ этихъ походахъ Колчакъ обнаруживалъ упорство и настойчивость въ достиженіи поставленной цѣли. Случалось, что самъ командующій флотомъ обнаруживалъ смущеніе и готовъ былъ отказаться отъ задуманной операціи. «Операція отмѣняется», было радіо Эссена Колчаку, бывшему уже на параллели Ирбенскаго пролива и, въ снѣжную пургу, во льдахъ, идущему съ миноносцами къ Данцигу. «Въ виду особо благоприятныхъ условій погоды, телеграфировалъ Колчакъ, прошу разрѣшенія операцію продолжать». Было разрѣшено.

Подъ Новый 1915-й г. старый крейсеръ «Россія», который долженъ былъ у Арконы поставить мины, казалось начальнику, адмиралу Канину, былъ обнаруженъ. Канинъ приказалъ повернуть на обратный путь. Колчакъ, который отсыпался на походѣ отъ безсонныхъ ночей, былъ разбуженъ и поднялся на мостикъ. «Ваше П-ство, вѣдь мы почти у цѣли», сказалъ онъ Канину. Этого скромнаго указанія было достаточно для Канина, «Россія» легла на прежній курсъ и поставила мины, на которыхъ взорвалось потомъ 17 непріятельскихъ судовъ. «Благодаря Вамъ, Александръ Васильевичъ», сказалъ Канинъ, въ присутствіи всѣхъ офицеровъ, собравшихся въ самый Новый годъ, послѣ постановки минъ, «мы исполнили свой долгъ до конца».

Честь и слава Колчаку, но честь и слава Канину, нашедшему въ себѣ мужество предъ всѣми признать заслугу своего подчиненнаго. Дѣйствительно, только благодаря скромному напominанію Колчака операція была закончена благополучно и долгъ исполненъ до конца. Колчакъ помогъ Канину вовремя сказанными убѣдительными словами. Вся, якобы эффективная но, никогда не имѣвшая мѣста, безобразная, грубая, глубоко недисциплинированная сцена, описаніе которой появилось въ русскихъ газетахъ, когда молодой капитанъ 1-го ранга грозитъ своему начальнику, адмиралу, смѣнить его, сцена недопустимая для духа и нравовъ нашего флота, явно

выдуманная, давно опровергнута свидѣтелями. Доблесть Колчака не нуждалась въ рекламѣ.

Волна не даромъ выносила Колчака все выше и выше, сперва командующимъ Черноморскимъ флотомъ, потомъ . . . потомъ Верховнымъ Правителемъ.

Можетъ быть, благородный, но горячій, бѣшено вспылчивый Колчакъ, не всегда бывалъ удобнымъ и пріятнымъ начальникомъ. «Хватили горячаго», говорили офицеры «Вайгача» на походѣ на Дальній Востокъ, но имѣть Колчака подчиненнымъ было всегда удобно, важно и полезно.

Много погибло на Руси, за время лихолѣтья, народу, много погибло замѣчательныхъ русскихъ людей. Много и еще погибнетъ. Но А. В. Колчакъ все-таки среди нихъ займетъ особое мѣсто: онъ ушелъ въ исторію съ именемъ Верховнаго Правителя Россіи и тѣмъ, кто его призналъ таковымъ, не приходится краснѣть за своего избранника. Въ трагическомъ обликѣ адмирала Колчака нѣтъ ни одной низкой или комической черты. Только «жрецы минутнаго, поклонники успѣха» могутъ бросить ему слово упрека. Онъ погибъ въ борьбѣ со стихіей, какъ погибаетъ капитанъ корабля на своемъ посту. «Я не хочу, чтобъ могли сказать, что Верховный Правитель убѣжалъ за границу» отвѣтилъ онъ предлагавшимъ ему спастись въ Монголію. Онъ только указалъ предателямъ на пять союзническихъ флаговъ на вагонѣ, изъ котораго его вывели соц.-революціонеры чтобы предать большевикамъ. Онъ могъ бы только повторить слова нашего Государя: «Кругомъ обманъ, предательство, измѣна, трусость» . . .

Тяжело приходилось Колчаку! Посмотрите на его послѣдній портретъ, на горько сжатые губы, на горячіе глаза. Это безспорно страдающій человѣкъ, не за себя конечно страдающій, но это тотъ же Колчакъ, котораго мы, моряки, всегда знали.

Онъ былъ разстрѣлянъ и трупъ его спущенъ подъ ледъ рѣки Ангары; когда его выводили изъ вагона, онъ уже зналъ свою участь, но бросилъ подъ поѣздъ кольцо съ ядомъ, которое носилъ на рукѣ.

Адмиралъ Бахиревъ погибъ немного ранѣе Колчака. Со времени Октябрьской революціи, онъ все предполагалъ пробраться на Югъ, и, донской казакъ, кажется имѣлъ какія-то сношенія съ казачествомъ Добровольческой арміи. Но это не удалось и въ 1919 г. онъ въ Петербургѣ. Живетъ вмѣстѣ съ П. Н. Пленомъ гдѣ то на Моховой. Онъ бодръ и даже веселъ. Въ одномъ изъ романовъ той эпохи — «Тайна и кровь» Пю-Ульскаго, Бахиревъ подъ другой фамиліей выведенъ авторомъ довольно прозрачно и очень симпатично. Намъ удавалось, черезъ одного изъ морскихъ офицеровъ,

находившагося на свободѣ въ Петербургѣ, въ Промышленномъ Комитетѣ, переводить деньги для поддержки въ голодное время моряковъ. Но вскорѣ и Бахиревъ и Пленъ были арестованы и заключены (на Шпалерной) въ ту же камеру. Пленъ, особо тяжело переживавшій революцію и заключеніе, былъ выведенъ и повидимому разстрѣлянъ. Бахиревъ черезъ нѣкоторое время освобожденъ. Онъ отказывался отъ попытки бѣгства, которую ему предлагали въ Финляндію. Многіе обращались къ нему за совѣтомъ, что дальше дѣлать. «Оставаться на своихъ мѣстахъ и быть готовыми», говорилъ онъ, ожидая и, можетъ быть, подготавливая возстаніе. Когда было рѣшено наступленіе ген. Юденича на Петербургъ, я увѣдомилъ Бахирева, что главнокомандующій, вполне ему довѣряя, заранѣе утверждаетъ его распоряженія и что всѣ обѣщанія, которыя ему, въ зависимости отъ обстановки, придется давать, будутъ исполнены по взятіи Петербурга. По имѣющимся свѣдѣніямъ курьеру удалось доставить указанное сообщеніе. С. З. Армія, дойдя до преддверія Петербурга, захлебнулась... Начавъ наступленіе съ 12,000, до Петербурга дошло только 4,000. Возстаніе, которое бы поддержало наступленіе, не произошло. Населеніе было терроризовано и не двинулось. «Севастополь», въ Невѣ, обстрѣливая подъ Горѣловымъ С. З. армію, якобы по ошибкѣ, положилъ нѣсколько залповъ въ Красную армію. Сов. радіо сообщало объ арестахъ. Среди арестованныхъ было и имя адм. Бахирева. Объ этомъ было сообщено Верховному Правителю съ просьбой взять заложниковъ. Было дано знать въ Лондонъ и въ Парижъ съ просьбой о заступничествѣ. Попытка выкупить Бахирева, для чего посланъ милліонъ, не удалась. Офицеръ чрезъ котораго ранѣе переводились деньги, милліонъ вернулъ и просилъ въ будущемъ ни по какому поводу къ нему болѣе не обращаться. Такъ силенъ былъ терроръ. Повидимому было какое то подобіе судебного разбирательства. На судѣ Бахиревъ будто-бы сказалъ: «Съ тѣломъ моимъ вы можете дѣлать что угодно, а душу мою я вамъ не продамъ». Это похоже на Бахирева.

Когда С. З. армія была уже ликвидирована, стараніями англичанъ и эстонцевъ, которые за спиной ген. Юденича, вели переговоры съ большевиками о мирѣ и не исполнили ни одного даннаго ими обѣщанія (всюду обманъ, измѣна и трусость!), мы узнали, что распоряженіемъ Зиновьева, бывшаго когда-то желѣзнодорожнымъ воромъ на итальянскихъ дорогахъ, а потомъ полномочнымъ диктаторомъ Петроградской коммуны, заключенные, переполнявшіе тюрьмы, были ликвидированы въ одну ночь. Въ эту ночь былъ разстрѣлянъ и адмиралъ Бахиревъ. Мы не знаемъ обстоятельствъ его разстрѣла и можемъ только о нихъ догадываться, но можемъ

быть увѣренными, что онъ умеръ такъ же просто и непостыдно, какъ и жилъ.

Могилы обоихъ адмираловъ, Колчака и Бахирева, безвѣстны. Мы знаемъ, что тѣло адмирала Колчака было спущено подъ ледъ рѣки Ангары, адмирала Бахирева зарыто гдѣ-то въ Сестрорѣцкѣ, на берегу залива, противъ Кронштадта. Оба славные моряка погребены «безъ церковнаго отпѣванія, безъ ладана, безъ всего, чѣмъ могила крѣпка!» Но память о нихъ будетъ жить въ сердцахъ ихъ знавшихъ и любившихъ и ими гордившихся русскихъ моряковъ, а можетъ быть и вообще русскихъ людей.

Контръ адмиралъ В. К. ПИЛКИНЪ.

— * * * —

Н. В. Кемарскій.

ДЕНЬ 4/17 АВГУСТА, 1915 г. ВЪ ИРБЕНСКОМЪ ПРОЛИВѢ.

(Входъ въ Рижскій Заливъ).

«Въ 4 ч. 15 м. 17-го, на разсвѣтѣ, они *) встрѣтились, на разстояніи въ 5.000 метровъ съ «Новикомъ», къ которому на помощь подходили 3 миноносца типа «Доброволецъ». Нѣмцы открыли огонь и имъ показалось, что они накрыли «Новика», но его командиръ к. 2 р. Беренсъ, быстро пристрѣлялся и получилъ преобладаніе въ огнѣ...»

(Изъ статьи «Гибель кан. лод. «Сивучъ» напечатанной въ томѣ VIII, № 2 Морскихъ Записокъ 1950 г.).

Статья ст. лейт. М. А. Мурзина, какъ видно затрагиваетъ много фактовъ, которыхъ свидѣтелемъ онъ самъ не былъ и, базируясь на свѣдѣніяхъ собранныхъ имъ въ плѣну, описываетъ ихъ съ нѣкоторой неточностью.

На этихъ неточностяхъ будущій историкъ, собравъ возможный существующій доступный матеріалъ, будетъ основываться и выведетъ превратное заключеніе о всемъ происходившемъ. М. А.

*) Два нѣмецкихъ миноносца «U-99» и «U-100», прорвавшихся черезъ минное загражденіе въ Рижскомъ заливѣ, по приказу германскаго адмирала Шмидтъ.

Мурзинъ писалъ свою статью по доступнымъ ему нѣмецкимъ матеріаламъ, весьма удаленнымъ отъ дѣйствительности и м. б. умысленно замалчивающимъ нѣкоторыя подробности не въ ихъ пользу.

Я, какъ непосредственный участникъ событій въ Ирбенѣ, хотѣлъ бы внести нѣкоторыя соображенія и поправки въ его статью «Гибель кан. лод. «Сивучъ» (томъ VIII, № 2, 1950 «Морскихъ Записокъ»).

Мнѣ давно (съ момента прочтенія книги Г. К. Графъ «На Новикѣ»**), хотѣлось написать свои замѣтки касающіеся этого событія, т. к. Г. К. Графъ, сжато и вѣроятно по памяти, и, конечно, не желая впасть въ неточности, весьма кратко и скромно освѣтилъ бой.

Точное же мѣсто и кривыя эволюціи нашей и нѣмецкихъ миноносцевъ хранятся въ архивахъ подъ Адмиралтейскимъ шпирцемъ на Невѣ рѣкѣ.

Постараюсь припомнить нѣкоторыя данныя въ связи съ коими все послѣдующее будетъ связано и все вмѣстѣ позволитъ создать болѣе правдивую картину развернувшихся событій.

И такъ:

1. На позиціи ходили экономическимъ ходомъ не болѣе 17 узловъ (большею частью меньшимъ ходомъ).
2. Наибольшая длина «Новика» — 336 футъ, или 48 саж. (7 фут. мѣры) или 102.44 метра.
3. Высота глаза съ ходового мостика вѣроятно около 33-35 фут. и слѣдовательно дальность видимаго горизонта прибол. 6.5 мил.
4. Артиллерія — 4 — 100 м/м, предѣльная дальность по лета снарядовъ въ 1915 г. 72 каб. (впослѣдствіи станки были приподняты и дальность увеличилась чуть ли не до 84 каб.) или въ метрахъ — 13355 метр. (паденія снарядовъ за горизонтомъ для наблюдателя съ мостика «Новика».)
5. Раіоны боя: параллели $57^{\circ} 48'$ и $57^{\circ} 42'$ сѣв.
меридіаны $22^{\circ} 03'$ и $22^{\circ} 15'$ восточ.
6. Дата боя — утро 4/17 августа, 1915 г., Вторникъ.
7. 4/17 авг. Склоненіе солнца $13^{\circ} 41' 43''$. 3 сѣв.
Прямое восхожд. 9 ч. 43 м. 83 сек.
Уравненіе времени 4 м. 09. 09 сек. къ ист. вр.
8. Для широты $57^{\circ} 55'$ сѣв.
восходъ солнца 4/17 авг. 1915 въ 4 ч. 24,4 мин. утра.
астр. сумерки (разсвѣтъ) начинаются за 56 мин. до вос. солнца.
гражд. сумерки (разсвѣтъ) начинаются за 18.6 мин. »

**) Г. К. Графу не было возможности запросить ни М. А. Беренса, ни Д. И. Федотова 1-го, ни меня (т.к. во время писанія книги онъ не зналъ гдѣ были мы), а тогда бы вышло нѣсколько другое описаніе.

9. Состояніе моря — легкое волненіе.
10. Состояніе погоды — облачно, довольно ясно.
11. Отъ якорнаго мѣста у Цереля до Михайловскаго маяка по прямой линіи навигаціонныхъ миль окол. 18.

Теперь (прошло уже болѣе 35 лѣтъ со времени боя), я точно не помню момента снятія «Новика» съ якоря для выхода на позицію которая была миляхъ въ 7-8-ми отъ якорной стоянки (прибл. 1 миля на Ост отъ Цереля), но помню что было свѣтло и солнце надъ горизонтомъ. Шли постепенно развивая ходъ отъ 8 до 17 узл. Боевая позиція, впослѣдствіи получившая названіе — «Маневренный мѣшокъ» — шла по восточную сторону Церельскаго рифа, нашихъ минныхъ загражденій и противоподлодочной сѣти и была обставлена спеціальными вѣшками начиная отъ конца Церельскаго рифа на юго-востокъ, востокъ — отъ вѣшки къ вѣшкѣ.

Шли примѣрно курсомъ Зюйдъ.

На мостикѣ — Командиръ, вахтенный начальникъ (либо П. Н. Бергштрессеръ, либо Н. Д. Мельницкій), я у карточнаго стола, сигнальщики и рулевой. Всѣ напряженно слѣдятъ за поверхностью моря и горизонтомъ. Спустившись нѣсколько миль на югъ отъ Цереля, сигнальщики доложили что на горизонтѣ узрѣли маякъ Михайловскій (значить погода была ясная) и затѣмъ вскорѣ, чуть слѣва отъ курса были обнаружены на горизонтѣ два корабля, лежащихъ приблизительно на курсѣ 330° и весьма похожихъ издали на нашъ 9-й дивизионъ (Невки). Издалека трудно еще было рѣшить кто были они, и шли ли они, или быть можетъ, даже стояли съ застопоренными машинами въ ожидательномъ положеніи дальнѣйшихъ приказаній послѣ ночной авантюры и встрѣчи съ нашими миноносцами, если это были нѣмцы. На наши опознательные сигналы эти два миноносца не отвѣтили и поэтому мы признали ихъ неприятельскими, да къ тому же въ этотъ моментъ они измѣнили свой курсъ влѣво (ближе къ 270°) и по ихъ профилю можно было ясно рѣшить кто они — это были новѣйшіе миноносцы (по нашимъ агентурнымъ свѣдѣніямъ) строившіеся для одного изъ Южно-Американскихъ государствъ и по войнѣ вступившіе въ строй Германскаго флота.

Раздумывать было нечего. Пробили боевую тревогу и легли на болѣе восточный курсъ (какой именно сейчасъ не помню). На мостикѣ появился артиллеристъ лейт. Д. И. Ѳедотовъ 1-й, который просилъ меня дать ему приблизительную дистанцію до неприятеля по картѣ. Какъ сейчасъ помню я далъ ему — 43 кабельтова.

«Залпъ!» — «Другой» и накрытіе — и между ходовымъ мостикомъ и трубой у головного миноносца показалось яркое пламя и повалилъ густой черный дымъ.

«Ура!!» воскликнулъ нашъ Командиръ — «Ура!!!» подхватили всѣ на мостикѣ — «Ур-р-р-а-а!!» кругомъ пронеслось по всей палубѣ «Новика» ...

Послали еще нѣсколько залповъ ... Замѣтили еще яркое пламя на кормѣ головного миноносца ... Перешли на «бѣглый огонь» ...

Стрѣльба непріятеля вначалѣ регулярная и частая съ небольшими перелетами и недолетами, стала менѣ интенсивной и болѣе беспорядочной, но продолжалась. Головной непріятель дымилъ и парилъ ...

Мы перенесли свой огонь на второй миноносецъ и намъ казалось, что и его мы угостили. Потомъ перенесли огонь вновь на головной. Съ него (помнится мнѣ) были выброшены свѣтовые цвѣтные сигналы. У второго миноносца послѣ этого съ кормы показался дымъ, онъ сталъ обгонять головного. Этотъ дымъ съ кормы второго миноносца была дымовая завѣса, которой онъ закрылъ головного и самъ юркнулъ за нее. Она поднялась на значительную высоту совершенно какъ театральнй занавѣсъ, скрывъ непріятеля съ мачтами, но черный густой столбъ дыма головного миноносца все же поднимался выше ея и указывалъ намъ приблизительно мѣсто цѣли. Мы стрѣляли нѣкоторое время по этому дыму и вскорости подошли къ одной изъ ограничительныхъ вѣхъ нашей позиціи, указывавшей намъ предѣлъ нашего сближенія съ непріятелемъ. Да и дымовая завѣса застилала отъ насъ врага. Стрѣлять впустую было бессмысленно. Пришлось, хочешь не хочешь, «прекратить огонь», который закончился (насколько память не измѣняетъ) на установкѣ въ 17 кабельтовъ.

И такъ по моимъ даннымъ:

Начали бой на 43 каб. прибл. 7976 метровъ.

Кончили бой на 17 каб. прибл. 3153 метр.

Во время боя, помнится мнѣ, мы не держали непріятеля на постоянномъ курсовомъ углѣ и не описывали боевой локсодроміи, а только время отъ времени мѣняли курсъ, чтобы не дать орудіямъ выйти изъ угла обстрѣла. Непріятель тоже, то-ли связанный минными загражденіями, то-ли вслѣдствіе неожиданно быстро полученныхъ поврежденій, большого хода не давалъ и не маневрировалъ, и мы (такъ мнѣ помнится весьма возможно, что и ошибаюсь) пожалуй даже уменьшили ходъ, чтобы не удалаться значительно отъ противника.

Никогда ранѣе не будучи подъ боевымъ орудійнымъ огнемъ, мы всѣ на верхней палубѣ «Новика» и мостикѣ при каждомъ перелетномъ залпѣ противъ желанія инстинктивно присѣдали или клались ему.

Въ пылу боя все наше вниманіе было сосредоточено на непріятелѣ и мы (сужу по себѣ) не удѣляли вниманія нашему тылу.

Когда же мы достигли ограничительной вѣшки нашего маневреннаго мѣшка, прекратили огонь и оглядѣлись кругомъ, то увидѣли что на востокъ отъ насъ миляхъ въ $2\frac{1}{2}$ -3 стояли на «товсь» 3 миноносца типа «Доброволецъ» подъ командой к. 1 р. П. М. Пленъ. Они дали ходъ и подошли къ намъ когда увидѣли, что мы прекратили огонь. Капитанъ 1 р. Павелъ Михайловичъ Пленъ въ мегатфонъ, подойдя близко къ нашему борту, поздравилъ нашего командира съ боевымъ успѣхомъ и сказалъ, что былъ «на-готовѣ», но не хотѣлъ своимъ вмѣшательствомъ испортить нашу стрѣльбу.

Первая Минная Дивизія еще въ мирное время, не говоря уже про военное, систематически занималась стрѣльбой изъ орудій и минныхъ аппаратовъ. Усиленно занималась обученіемъ зарядкѣ орудій. Прислуга орудій систематически упражнялась въ зарядкѣ учебными патронами почти каждое утро. На ученьяхъ, у нашихъ 100 м/м полуавтоматическихъ орудіяхъ скорость зарядки достигала 24 заряденій въ минуту; на учебныхъ стрѣльбахъ при провѣркѣ зарядки при «бѣгломъ огнѣ» она достигала 20 заряденій въ минуту. Надо думать, что и въ этомъ бою она была столь же интенсивна.

Помню, что еще въ Корпусѣ, нашъ профессоръ по Военно-Морской Тактикѣ — капитанъ 2 ранга Александръ Васильевичъ Колчакъ (читалъ лекціи въ моемъ классѣ одинъ годъ) приводилъ выводы изъ артиллерійскихъ боевъ прежнихъ временъ, начиная чуть ли не съ Наполеоновскихъ и говорилъ, что боевой коэффициентъ подтвердился вполнѣ. Наше всевидящее и всезнающее око — Начальникъ Службы Связи Балтійскаго Флота капитанъ 1 р. Адрианъ Ивановичъ Непепинъ, въ одной изъ его послѣдующихъ секретныхъ сводокъ сообщилъ намъ, что въ бою 4/17 августа, одинъ изъ нѣмецкихъ миноносцевъ имѣвшихъ бой съ «Новикомъ», затонулъ на мелкомъ мѣстѣ близъ м-ка Михайловскій; въ этотъ миноносецъ было 9 попаданій и въ другой 2; указывалъ также число убитыхъ и раненыхъ на нихъ, но къ сожалѣнію чиселъ я не помню.

«Новикъ» послѣ боя, доложивъ по начальству о всемъ происшедшемъ, Начальникомъ 1-й Мин. Дивизіи былъ отправленъ въ Рогокюль чтобы пополнить свой боевой запасъ снарядовъ, почти весь израсходованный при стрѣльбѣ 4/17 августа 1915 г.

Н. В. Кемарскій.

Николаевская набережная, 17.

«Корабельное дѣло доселѣ у насъ такъ странно (мало извѣстно), что едва о немъ и слышали». Петръ Великій, въ его предисловіи къ Морскому Уставу, 1720 г.

14/27 января 1951 года, исполнилось 250 лѣтъ со дня основанія первой свѣтской школы въ Россіи *)...

Какъ мы всѣ знаемъ, эта школа была колыбелью нашего славнаго флота, и рассадникомъ той плеяды моряковъ, которая съ честью и славой поддерживала мощь Великой Имперіи.

За 217 лѣтъ своего существованія (съ 14 января 1701 г. по 22 февраля (7 марта 1918 г.), наша школа выпустила изъ своихъ стѣнъ во Флотъ 23.201 офицеровъ (1), переживши ровно на годъ павшую Монархію.

За эти два съ лишнимъ столѣтія, рассадникъ нашего морского образованія мѣнялъ не только свое названіе, но и мѣстопробываніе.

Какъ извѣстно, нашъ корпусъ — Училище, съ 4 марта 1743 г. почти непрерывно находился на Васильевскомъ островѣ, на набережной Большой Невы, между 11-й и 12-й линіей (впослѣдствіи эта набережная была извѣстна «Николаевской» и подъ этимъ именемъ просуществовала до большевицкой революціи, когда она была переименована въ «набережную лейтенанта Шмидта», а само училище получило имя «Фрунзе».

Принимая во вниманіе, что почти всѣ офицеры нашего флота, съ 1743 по 1918 г., получили свое образованіе въ стѣнахъ этого историческаго зданія (исключая 25-лѣтняго перерыва, съ 1771 по 1796 г., когда Корпусъ былъ временно переведенъ въ Кронштадтъ), интересно прослѣдить исторію и самаго зданія, съ чисто архитектурной и исторической точекъ зрѣнія.

Насколько намъ извѣстно, по исторіи Морского Корпуса-Училища, спеціального обзора по этому вопросу не существуетъ.

Попытаемся, на основаніи имѣющихся трудовъ, дать хотя-бы небольшую справку. Необходимо добавить, что, къ сожалѣнію, скудость матеріаловъ препятствуетъ дать болѣе полную картину, но пополнить этотъ пробѣлъ необходимо.

*) 14/27 января 1951 г., исполнилось 250 лѣтъ со дня основанія первой свѣтской школы въ Россіи.

Раннія арифметическія «циферныя» школы были созданы на подобіе церковно-приходскихъ.

«И зданіе имѣть душу», говоритъ повѣріе старины. И дѣйствительно, развѣ нашъ питомникъ и алма-матерь, за 175 лѣтъ, съ 1743 по 1771 г., и вновь съ 1796 по 1918 годъ, не имѣло своей души?

«Колыбелью» флота считается Сухарева башня въ Москвѣ. Но это не совсѣмъ правильно. Когда, 14 января 1701 года, послѣдовалъ «Царскій Указъ» объ учрежденіи школы «Математическихъ и Навигацкихъ, т. е. мореходныхъ хитростно искусствъ ученія», то, для его помѣщенія, «было велѣно очистить мастерскія палаты», или, такъ называемый, «Полотняный дворъ», находящійся въ Кадашевѣ въ Замоскворѣчьи.

Но пять мѣсяцевъ спустя, т. е. 23 июня 1701 года, Государь, ввиду того, что, «англичане (т. е. специалисты изъ Англіи) нашли строеніе тѣснымъ», отдалъ подъ школу Стрѣтенскую или Сухареву башню, «со всѣми бывшими при ней строеніями и землей» (2).

Сухарева башня находилась въ сѣверо-западной части Москвы, на земляномъ валу, окружавшемъ тогда столицу. Отъ нея, пишетъ Веселаго, шла дорога въ Троице-Сергіевскую Лавру. Прежде, на этомъ мѣстѣ были деревянные, Стрѣтенскія ворота и при нихъ стояла караульня. Во время стрѣлецкихъ бунтовъ, здѣсь былъ расположенъ полкъ Лаврентія Панкратевича Сухарева, который не только не участвовалъ въ возмущеніи, но даже охранялъ юнаго Петра съ матерью, на пути въ село Преображенское и въ Троицкую Лавру. Впослѣдствіи, это урочище, по имени полка, получило названіе «Сухарево», а сама башня стала называться «Стрѣтенской», а чаще «Сухаревой» — названіе, которое осталось и до нашихъ дней.

Преданіе гласитъ, что «Стрѣтенскія ворота», «съ шатромъ», начатыя строиться въ 1692 году, должны были походить на корабль съ мачтой. Башня, законченная въ 1695 году, въ третьемъ ярусѣ и размѣстила «классныя комнаты» Навигатской школы.

До 1715 года, Сухарева башня продолжала служить разсадникомъ образованія офицеровъ Флота, но политическое положеніе къ этому году сильно измѣнилось и, съ пріобрѣтеніемъ «Окна въ Европу», Великій Петръ считалъ, что Морское управленіе должно быть переведено въ Санктъ-Петербургъ.

Такимъ образомъ рѣшилась судьба и Школы, хотя въ Москвѣ были оставлены «пріуготовительные классы», продолжавшіе называться «Московской Навигацкой школой». Сдѣлано это было для удобства семьямъ небогатыхъ дворянъ «представлять дѣтей въ Москву, нежели въ Петербургъ». Разстояніе свыше 600 верстъ, въ тѣ времена, конечно, играло роль.

Помѣщеніе для переведенной школы, съ того времени названной «Морской Академіей», было найдено «на набережной линіи»

Невы, на мѣстѣ нынѣшняго Зимняго дворца, на углу обращенномъ къ Адмиралтейству и Главному Штабу. Въ то время, вся часть Санктъ-Петербурга, между Невой и Фонтанкой, называлась «Адмиралтейскимъ островомъ», т. к. почти вся была занята строениями, принадлежавшими Морскому Вѣдомству. Зданіе, въ которомъ помѣстилась Академія, принадлежало Александру Васильевичу Кикину, сподвижнику Петра, бывшему его денщикомъ, учившемуся кораблестроенію въ Голландіи, и, впоследствии — управлявшаго СПб Адмиралтействомъ.

Вражда съ всеильнымъ Меньшиковымъ, сблизила его съ Царевичемъ Алексѣемъ и привела его къ «жестокой казни». Въ 1718г. онъ, пытаясь убѣдить Царевича скрыться за-границу, былъ судимъ и колесованъ. Его же домъ, былъ переданъ, какъ мы видимъ, «Морской Академіи». Отдѣлавъ его на скорую руку, къ нему пристроили нѣсколько мазанокъ. Въ 1718 г. существовало уже два строения, въ два и одинъ этажъ (Рисунки «Кикиныхъ Палатъ» дошли до насъ — см. *О. Веселаго*, ст. 42).

Къ тому же времени, 27 мая 1718 г. Петръ Великій учредилъ званіе гардемарина — переходное званіе отъ учениковъ Морской Академіи, еще не состоящихъ на дѣйствительной службѣ, къ чину мичмана, тогда, и до 1758 года, считавшемуся равнымъ рангу унтеръ-офицеровъ. Въ 1725 году, гардемаринская рота, изъ-за недостатка помѣщенія въ «Кикиныхъ Палатахъ» была переведена въ Кронштадтъ и вскорѣ возвращена обратно въ СПб. Въ 1727 г., въ помѣщеніе Морской Академіи была перенесена Адмиралтейство-Коллегія съ съ ея «конторами и аптекой». Тѣснота помѣщенія принудила часть учениковъ жить на «вольныхъ квартирахъ». Начались хлопоты директоровъ объ увеличеніи помѣщенія и о постройкѣ спеціального зданія для Морской Академіи. Императрица Анна Иоанновна согласилась на просьбы и пожаловала Морской Академіи, въ іюнѣ 1732 г. деревянный домъ, принадлежавшій князю Алексѣю Григорьевичу Долгорукову. Вновь, политическіе взгляды бывшаго владѣльца дома были результатомъ перевода Академіи въ новое зданіе. Какъ извѣстно, дочь князя А. Г. Долгорукова, вельможи и любимца Императора Петра II, княжна Екатерина, была обручена съ молодымъ монархомъ. Послѣ смерти Петра II, князь Долгоруковъ былъ единственнымъ членомъ Верховнаго Тайнаго Совѣта, подавшимъ голосъ противъ избранія на царство Анны Иоанновны. По ея воцареніи, въ 1730 году, Долгорукій, со всей семьей былъ высланъ въ Березовъ, гдѣ и скончался въ 1734 г.

Новое зданіе Морской Академіи было расположено на Васильевскомъ островѣ, на набережной Большой Невы, въ 3-й линіи, на мѣстѣ теперешней Академіи Художествъ.

Но, ввиду того, что съ Академіей, въ новое зданіе перенесли и

«Академическая экспедиція» и адмиралтейская аптека, помѣщеніе оказалось столь-же тѣснымъ, какъ и домъ Кикина. Часть учениковъ продолжала жить на частныхъ квартирахъ.

Начались новые хлопоты объ увеличеніи размѣровъ зданія. Чтобы избѣжать большихъ расходовъ, Адмиралтействъ-Коллегія предлагала и указывала на «конфискованные дома» сановниковъ прежнихъ царствованій. Предлагались дома опальныхъ вельможъ: Остермана, князя Василя Лукича Долгорукова, и графа Головкина.

Но, вопросъ не былъ разрѣшенъ до воцаренія Императрицы Елисаветы Петровны (25 ноября 1741 г.), когда, 4 марта 1743 г. каменный двухэтажный домъ, «бывшій Миниха», находившійся на Васильевскомъ островѣ, на углу набережной Большой Невы и 12-й линии, былъ «пожалованъ» Императрицей Морской Академіи. Мы видимъ, что, превратность судьбы бывшихъ владѣльцевъ дома и на этотъ разъ сыграла свою роль.

Съ этого дня, какъ было уже сказано, Морская «Школа» оставалась въ этомъ зданіи до крушенія Имперіи . . .

Интересно отмѣтить, что мѣсто, на которомъ и сегодня стоитъ наше зданіе, принадлежало извѣстному Петровскому сподвижнику, Генераль-Адмиралу, графу Андрею Ивановичу Остерману, вестфальцу, пріѣхавшему въ Россію въ 1704 году съ адмираломъ Крюкомъ. Онъ скончался въ 1747 г., будучи сосланъ въ тотъ же Березовъ, при Императрицѣ Елисаветѣ Петровнѣ. Остерманъ, тогда еще всесильный, купилъ это мѣсто и выстроилъ себѣ дворецъ. Вскорѣ Остерманъ рѣшилъ пріобрѣсти болѣе богатый домъ на Адмиралтейскомъ островѣ, вымѣнявъ его у Миниха.

Бурхардъ Минихъ, ольденбуржецъ, прибылъ въ Россію въ 1721 г., гдѣ и дослужился до званія фельдмаршала и фельдцеймейстера, и также былъ сосланъ, при воцареніи Елисаветы Петровны. Домъ его былъ конфискованъ и переданъ придворной Итальянской труппѣ. (3).

Нѣтъ сомнѣнія, что графъ Минихъ былъ незауряднымъ человекомъ, сдѣлавшимъ многое для Россіи. Въ этомъ, онъ, выгодно отличался отъ многихъ своихъ современниковъ, прибывшихъ въ Россію, исключительно имѣя цѣлью погоню за своимъ личнымъ благополучіемъ. (Мало кто помнитъ, что это былъ Минихъ, создавшій два новыхъ гвардейскихъ полка: Измайловскій и Конной Гвардіи, онъ же ввелъ Кирсарскіе полки, учредилъ шляхетскій кадетскій корпусъ, создалъ гусарскіе полки изъ «грузинскихъ дворянъ» и «сербско-хорватскихъ чужестранцевъ»).

Благодаря его благотворной дѣятельности, онъ быстро возвышался и былъ осыпанъ многими милостями, наградами и цѣннымъ имуществомъ.

Во время его могущества (т. е. до 1741 г.), Минихъ, прекрасно, и съ большимъ вкусомъ, отдѣлалъ свой домъ на Васильевскомъ островѣ. Не только внутреннія, но и наружныя стѣны этого дома были, по стилю того времени, раскрашены знаменами, пушками, «скованными» турками и «тому подобными атрибутами побѣдителя Оттомановъ» (взялъ Очаковъ и Хотинъ въ 1739 г.).

Фигурные, столярные карнизы украшали фасадъ его зданія. На возвышеніи, въ родѣ фронтона, пишетъ Веселаго, красовались четыре деревянные статуи, а по обѣимъ сторонамъ возвышенія, были деревянные-же трофеи, расположенные въ видѣ полукруговъ. По словамъ Веселаго, домъ графа Миниха, послѣ великолѣпнаго дворца князя Меншикова, (до 1917 г. — 1-й Кадетскій Корпусъ) «едва-ли ни былъ лучшимъ на всей Васильевской набережной».

Не надо забывать, что Васильевскій островъ былъ тогда одной изъ лучшихъ частей СПб (напр., дворецъ всеильнаго Меншикова — впослѣдствіи 1-й Кадетскій Корпусъ). Надо отмѣтить, что при переходѣ Академіи въ новое зданіе, всѣ наружныя украшения были оставлены въ неприкосновенности. Живопись-же, изображавшая, видимо, подвиги фельдмаршала, была, къ сожалѣнію, уничтожена. Внутри-же зданія, нѣкоторыя комнаты сохранили «богатые изразцовыя печи, позолоту на потолокъ и лѣпную работу».

Въ 1743 г., при сдачѣ дома, была сдѣлана подробная опись. Она сохранилась и по-нынѣ. Изъ этой описи видно, что, живопись на стѣнахъ корпуснаго «конференцъ-зала», была сдѣлана при Меншиковѣ. Живопись, видимо, закрыли досками и штукатуркой, но ее, по словамъ Ѳ. Веселаго, осматривали въ 1843 г.

Къ сожалѣнію, исторія и по сей день не оставила намъ имя архитектора, построившаго этотъ историческій домъ. Пишетъ И. Грабаръ — «Объ этой постройкѣ мы не знаемъ ничего».

Но и новое зданіе оказалось тѣснымъ. 15 декабря 1752 года, указомъ императрицы Елизаветы Петровны, былъ учрежденъ, для «государственной пользы», Морской Шляхетскій Кадетскій Корпусъ и упразднены: Московская школа въ Сухаревой башнѣ, гардемаринская рота, морская артиллерійская школа и, конечно, Морская Академія. Необходимо было этотъ домъ расширить, для чего надо было купить мѣста, лежавшіе за домомъ Миниха, а также, два сосѣднихъ каменныхъ дома, владѣльцы которыхъ, князь Дашковъ и капитанъ Римскій-Корсаковъ, просили 15.000 рублей. Остальные дома, находящіеся между Невой, Большимъ проспектомъ, 11-й и 12-й линіей, владѣльцы продать не хотѣли. Весь этотъ проэктъ требовалъ до 130.000 рублей — большая сумма и по тѣмъ временамъ. Долго продолжалась «безуспѣшная» переписка о покупкѣ домовъ, пока, наконецъ, Адмиралтействъ-Коллегія

не поручила «интенданту Апрѣлеву» и извѣстному архитектору С. И. Чевакинскому, «произвести исправленіе построекъ» (4). 6 ноября 1755 года, Коллегія донесла Сенату: «Что помянутый домъ (бывшій Миниховъ), въ чемъ возможность допустила, исправлень, да внутри сдѣлано . . . 7 деревянныхъ корпусовъ, да и то съ не малой тѣснотою . . .» Поэтому, Коллегія вновь представила рапортъ Сенату о необходимости купить мѣста, лежавшія за домомъ Миниха. Оба дома были куплены (Дашкова и Римскаго-Корсакова), а другіе дома были взяты казной по оцѣнкѣ, ввиду того, что ихъ владѣльцы продавать ихъ не хотѣли. Въ Февралѣ 1755 г., передъ корпусомъ, была построена пристань «скобой». Одновременно, къ концу 1755 года были построены поварня (кухня) и хлѣбная. До всей этой перестройки кадеты продолжали ходить въ классы въ прежній домъ на 3-й линіи и жить на вольныхъ квартирахъ. Что же касается церкви, то воспитанники были приписаны къ церкви Св. Николая Чудотворца, находившагося на Морскомъ полковомъ дворѣ. Лишь 22-го января 1761 года, указомъ Сената, было приказано перенести изъ этой церкви иконостасъ и всѣ церковныя вещи въ морской корпусъ, церковь котораго и была освящена 4-го марта того-же года.

Но самое зданіе далеко еще не походило на современное протяженіе корпуса. Домъ Миниха, въ 1743 году, по набережной Невы, занималъ около половины нынѣшняго размѣра. Сосѣдями его были два каменныхъ дома князей Голицыныхъ, отданные ими по контракту на 30 лѣтъ, подъ сахарный заводъ. Понятно теперь, почему одинъ изъ корпусныхъ дворовъ и его ворота назывались «сахарными».

По 12-й линіи владѣнія Корпуса доходили почти до того мѣста, гдѣ оканчивался нашъ Столовый залъ. Далѣе, по 12-й линіи, стояли ветхіе каменные дома кн. Дашкова и Римскаго-Корсакова, а остальное мѣсто, между Большимъ проспектомъ и 11-й и 12-й линіями, занимали пустыри и деревянные домики. Посрединѣ улицы, между 12-й и 13-й линіями шелъ каналъ. Примыкая къ 11-й линіи стояли 2 каменныхъ дома князей Голицыныхъ. Сохранилась гравюра, приложенная къ книгѣ Ө. Веселаго, которая ясно даетъ представленіе о тогдашнемъ видѣ этихъ зданій.

Главныя ворота Корпуса, были на мѣстѣ нынѣшняго параднаго подъѣзда. Окна фасада — всего по 13 въ каждомъ этажѣ — въ двухъ нижнихъ этажахъ и главное расположеніе капитальныхъ стѣнъ было близко къ современному виду.

Этажей было два, не считая подвального и мансардъ. Классы и тогда помѣщались въ среднемъ этажѣ. Жилое помѣщеніе воспитанниковъ частью находилось въ главномъ домѣ, частью въ дере-

вянныхъ флигеляхъ. Перейдя въ собственное зданіе, Корпусъ могъ обратить все свое вниманіе на улучшеніе образованія, но, какъ писалъ Ѳ. Веселаго, «неожиданное обстоятельство помѣшало дѣлу».

23 мая 1771 года, сильный пожаръ на Васильевскомъ островѣ охватилъ и зданіе Морского Корпуса. Свѣжій восточный вѣтеръ помогъ огню: зданія съ 7-й линіи до 21-й, т. е. почти что половина острова, выгорѣли. Отъ нѣкоторыхъ домовъ остались одни стѣны, остальные были совершенно уничтожены пламенемъ.

Извѣстно, что все корпусное имущество, канцелярія, архивъ, кадетская аммуниція, платье — все было истреблено. Сгорѣли и старые архивы Навигацкой Школы и Морской Академіи. «Даже и слѣдовъ отъ нихъ не осталось». Но, къ счастью для исторіи школы, «подлинныя журналы Адмиралтействъ-Коллегіи», включающіе документы о первомъ морскомъ училищѣ остались въ сохранности. («Золотая книга», куда вносились окончившіе Корпусъ и выдающіеся событія, была спасена).

Хотя зданіе, какъ таковое, не сгорѣло до тла, но всѣ кадеты были выведены изъ него и временно помѣщены въ Галерную гавань, оттуда же были переведены въ Кронштадтъ, въ «Итальянскій дворецъ», гдѣ, впослѣдствіи (въ 1850 г.) помѣщался Штурманскій полуэкипажъ, будущее помѣщеніе Морского Техническаго Училища, а въ наше время Морское Инженерное Училище Императора Николая I.

1 ноября 1771 г. тамъ и начались занятія. Въ Кронштадтѣ Морской Корпусъ оставался до воцарѣнія Императора Павла I. 9 ноября 1796 г., на четвертый день своего вступленія на престолъ, Императоръ и Генераль-Адмиралъ (находился въ этомъ званіи 34 года), пожелалъ. «чтобы колыбель флота...былъ близко къ Генераль-Адмиралу, а потому переводить оный изъ Кронштадта въ Петербургъ».

8 декабря 1796 г., директоръ корпуса, Адмиралъ И. Л. Голенищевъ-Кутузовъ, получилъ Высочайшій рескриптъ, увѣдомлявшій «о принятіи въ вхожденіе домъ Корпуса Чужестранныхъ Единовѣрцевъ, съ принадлежащими къ нему строенія и мѣстомъ, и обратить оной подъ Морской Шляхетскій Кадетскій Корпусъ». (5). (97 воспитанниковъ «Единовѣрцевъ» влились въ Морской Корпусъ, остальные поступили въ сухопутные корпуса). Зданіе, которое получилъ Корпусъ въ СПб и былъ бывшій домъ Миниха...

На третій день, т. е. 10 декабря, уже половина воспитанниковъ Морского Корпуса была въ старомъ зданіи, передѣланномъ въ 1743 году, а 11-го, Государь посѣтилъ «новоселье молодыхъ моряковъ». Но, за четверть вѣка отсутствія корпуса, въ СПб произошли

большія измѣненія и на Васильевскомъ островѣ. Измѣнилось и зданіе Корпуса. Голицынскіе дома и заводы (сахарные), по набережной, нынѣ принадлежали «купцу Канавану» (несомнѣнно ирландскаго происхожденія, должно быть Cavanagh), на 11-й же линіи, на мѣстѣ нынѣшняго столоваго зала, стоялъ деревянный домъ и огородъ вице-адмирала Фонъ-Дезина.

Всѣ эти зданія были немедленно куплены для Корпуса и начались постройки и исправленія. Почти весь 1797 годъ шла работа, порученная знаменитому русскому архитектору и академику Феодору Ивановичу Волкову (1755-1803), сыну «флейтщика Сухопутнаго Шляхетскаго Корпуса».

Волковъ, этотъ замѣчательный русскій строитель, былъ посланъ въ Европу пенсіонеромъ и, вернувшись въ Россію, работалъ надъ постройкой Таврическаго дворца въ СПБ. Уже будучи академикомъ, онъ построилъ Соляной Городокъ и фасадъ казармъ Семеновскаго полка.

Архитектурная работа, которую произвелъ Волковъ, была исполнена не только съ большимъ умѣніемъ, но и со вкусомъ. Трудность задачи заключалась въ томъ, чтобы составить «прекрасный фасадъ Корпуса изъ трехъ разныхъ домовъ». Этой цѣли, Волковъ достигъ, и, къ концу 1797 г. Морской Корпусъ получилъ почти что нынѣшній наружный видъ, какъ на Неву, такъ и по линіямъ. Съ тѣхъ поръ фасадъ Корпуса по Невѣ занималъ сплошное пространство съ 11-й до 12-й линіи.

Мастерство Волкова выявилось въ громадномъ столовомъ залѣ, длинной 33 сажени и шириной въ 10 сажень (222 фута длиной и 70 футъ шириной), безъ колоннъ, съ висячимъ потолкомъ — считающимся «архитектурной рѣдкостью» и до нашихъ дней). Во всемъ СПБ, это была, пожалуй, единственная безколонная зала). Знаменитый художникъ, А. И. Воронихинъ, за 350 рублей росписалъ стѣны церкви, конференцъ-зала и «зала передъ нимъ». Обошлись всѣ работы въ 185.000 руб., громадная сумма по тѣмъ временамъ, причемъ 100.000 было пожертвовано Императоромъ Павломъ I, а остальная сумма была «отпущена заимообразно Адмиралтействъ-Коллегіей». Одновременно была открыта новая Корпусная церковь, освященная во имя Святителя Павла Новаго, Исповѣдника, память котораго празднуется 6 ноября, т. е. въ день вступленія на Престолъ Императора Павла. Весьма возможно, что день Корпуснаго праздника отмѣчается, именно съ этого года.

Интересно отмѣтить, что, до нашихъ дней, дошли гравюры Морского Корпуса, дающія представленія объ измѣненіи фасада этого зданія. Пожалуй, самая ранняя принадлежитъ перу художника М. Махаева, зарисованная имъ въ 1745 году, а также гравюра

неизвѣстнаго художника, сдѣланная въ 1752 году. Сохранились также акварель И. Мошкова 1799 г., рисунки М. Свинына 1815 г. и, наконецъ М. Бартеньева — въ 1852 г., изображающіе фасадъ Корпуса, какимъ онъ былъ почти что до 1918 года.

Въ продолженіе царствованія Императора Александра I, корпусное зданіе капитальному исправленію не подвергалось, хотя два пожара, въ 1816 г. — въ январѣ и февралѣ, повредили полъ церкви и уничтожили прилегающія къ ней двѣ комнаты. (Императоръ присутствовалъ на обоихъ пожарахъ).

Въ 1824 г., 7 ноября, въ день знаменитаго наводненія, (воспѣтаго Пушкинымъ въ «Мѣдномъ Всадникѣ»), пострадало и зданіе Корпуса. Любопытно отмѣтить, что съ 1817 по 1825 года, на исправленія зданія и на новыя постройки (были построены два 2-хъ этажныхъ флигеля, все зданіе покрыто вмѣсто черепицы, желѣзомъ, были вновь отдѣланы церковь и Конференсъ-залъ, и т. п.), была потрачена сумма въ 457.688 руб. и 58 коп. ассигнаціями. (Замимообразно было взято лишь 100.000, остальная сумма была уплачена изъ «экономическихъ»).

Во время этихъ строительныхъ работъ, воспитанники жили по близости Корпуса, на 9-й линіи, въ нанятомъ для нихъ, частномъ домѣ Ганина, гдѣ, впослѣдствіи, находилась типографія Академіи Наукъ.

Въ царствованіи же Императора Николая I, на корпусъ было обращено еще большее вниманіе. Особенно расцвѣлъ корпусъ при его директорѣ, контръ-адмиралѣ И. Ф. Крузенштернѣ (назначенъ 14 октября 1827 г.). За это время Корпусъ обогатился Музеемъ и Библіотекой, а въ 1831 г. была также устроена на крышѣ зданія новая обсерваторія, которую всѣ мы такъ хорошо помнимъ. (Надо отмѣтить, что обсерваторія существовала также на зданіи Корпуса еще въ 1764 г., но, видимо, пожаръ 1771 г. истребилъ и ее).

Въ 1832 г. Корпусъ получилъ изъ Адмиралтейства разборную модель фрегата Соединенныхъ Штатовъ «Президентъ», обошедшуюся въ 60.000 руб. ассигн. «Всѣ части ея, до послѣдней мелочи», писалъ Веселаго, «могутъ быть разобраны и собраны». Модель этого историческаго американскаго фрегата, принимавшаго участіе въ Англо-Американской войнѣ, привлекала интересъ многихъ американцевъ, посѣтившихъ СПб и Корпусъ въ тѣ годы, которые въ своихъ воспоминаніяхъ и оставили намъ эти свѣдѣнія.

До 1842 года, когда И. Ф. Крузенштерна замѣнилъ контръ-адмиралъ Н. П. Римскій-Корсаковъ, были куплены два дома: деревянный, нѣкогда Башуцкаго на Большомъ проспектѣ, между 13 и 14 линіями, и каменный, адмирала фонъ Дезина, на 11 линіи. Изъ 2-хъ этажнаго дома адмирала, онъ былъ передѣланъ въ трехъ-

этажный, и его дворъ застроенъ казармами, для помѣщенія нижнихъ чиновъ. Здѣсь же была установлена паровая машина, подымавшая воду въ резервуаръ, снабжавшій водой все зданіе Корпуса, включая «механическую прачешную». Кромѣ того, въ отдѣльномъ домѣ на 13 линіи, между Набережной и Большимъ проспектомъ, была построена, также для нижнихъ чиновъ, каменная трехъ-этажная казарма.

Обращено было вниманіе и на классы, состоявшіе тогда изъ проходныхъ комнатъ. Въ 1833 г. они были замѣнены двумя рядами отдѣльныхъ комнатъ, раздѣленныхъ свѣтлымъ корридормъ. Открытыя и холодныя галлерей, которыя зимой заносило снѣгомъ, также были закрыты и превращены въ теплыя. Былъ увеличенъ лазаретъ и «отдѣланъ роскошнымъ образомъ». Тогда же, (1831-33 гг.) были впервые установлены «ватеръ-клозеты» — новинка не только въ Россіи, но и въ самыхъ просвѣщенныхъ Европейскихъ странахъ. Позже, съ 1842 по 1848 г., строительныя улучшенія продолжались. Такъ на примѣръ, были продолжены классные корридоры, вплоть до лазарета, устроенъ знаменитый круглый, компасный, залъ, въ дортуарахъ были построены арки, хорошо намъ знакомыя до послѣднихъ дней Корпуса... Были передѣланы въ столовомъ залѣ новыя, болѣе пропорціональныя къ размѣрамъ зала, окна, сдѣланы паркетные полы и расширена парадная лѣстница, аванъ-залъ, конференсъ-залъ и музей.

Также, нельзя не отмѣтить, что Морской Кадетскій Корпусъ, какъ онъ сталъ называться съ 1802 года, обогатился Наваринскимъ трофеемъ — турецкимъ флагомъ, подареннымъ Императоромъ Николаемъ I, 29 декабря 1827 г., а 25 іюня 1838 г., государь пожаловалъ на знамя Корпуса Андреевскую юбилейную ленту, съ годами основанія Навигацкой Школы, Морской Академіи и Морского Корпуса. 10 ноября 1843 г., былъ Высочайше утвержденъ гербъ Морского Корпуса, оставшійся безъ измѣненія и до нашихъ дней.

30 августа 1848 г., генераль-адмиралъ Великій Князь Константинъ Николаевичъ былъ назначенъ Шефомъ Корпуса.

Необходимо добавить, что Императоръ пожаловалъ Корпусу модель брига, названнаго въ память Наваринской битвы, «Наваринъ». Конечно, мы всѣ хорошо помнимъ этотъ бригъ, сохранившійся въ Корпусѣ по 1918 годъ (9).

Когда, 25 декабря 1852 года, Морской Кадетскій Корпусъ отпраздновалъ первое столѣтіе своего существованія (тогда считали, что Корпусъ, какъ таковой, былъ основанъ въ 1752 году, хотя и считали, что Навигацкая школа 1701 года и есть его «предокъ»), Императоръ Николай I пожаловалъ Корпусу новое знамя, церемонія прибавки котораго къ древку происходила 14 декабря 1852 г. 6 января 1905 г., на выходѣ къ Іордани, въ СПб, новое знамя Мор-

ского Корпуса, пожалованное въ 1901 г. было пробито картечью, при салютѣ изъ орудій Е. В. 1-й батареи Л. Гв. Конной артиллеріи.

Съ кончиной Императора Николая I, Корпусъ вступилъ въ новую фазу своей жизни. Императоръ, посѣтившій 97 разъ нашу школу, близко интересовался Морскимъ Корпусомъ — это перешло и его сыну — Императору Александру II. Но, въ это царствованіе, особыхъ перемѣнъ въ зданіи не было произведено и Корпусъ, съ 1797 года, имѣлъ почти что свой нынѣшній наружный видъ, какъ на Неву, такъ и по линіямъ, до 1918 года.

При перемѣнѣ наименованія, 8 мая 1867 года, Морского Кадетскаго Корпуса въ Морское Училище, въ аванъ-залъ были установлены мраморныя доски, для занесенія «первыхъ въ выпускѣ». (Въ церкви Корпуса, въ царствованіе Императора Николая I были установлены черныя мраморныя доски съ именами убитыхъ въ войнахъ, и сѣрыя, съ именами погибшихъ при исполненіи служебныхъ обязанностей. Въ столовомъ залѣ, на стѣнахъ, на бѣлыхъ мраморныхъ доскахъ, были перечислены имена георгіевскихъ кавалеровъ).

При Императорѣ Александрѣ III, въ зданіи Корпуса были сдѣланы крупныя передѣлки и улучшенія. Въмѣсто газа, было проведено электрическое освѣщеніе, были сдѣланы передѣлки внутреннихъ комнатъ, были подарены многочисленныя картины изъ исторіи Россійскаго флота и пополненъ музей. Въ 1889 году, въ помещеніи «малолѣтней роты», одно изъ оконъ, на которомъ любилъ отдыхать Императоръ Николай I, было отдѣлано бѣлымъ мраморомъ и сдѣлана надпись: «Е. И. В. Государь Императоръ Николай Павловичъ, при посѣщеніи корпуса, при входѣ въ малолѣтнюю роту, изволилъ садиться на это окно и, созывая кадетъ, милостиво разговаривалъ, шутилъ и игралъ съ ними». (Окно это, оставалось до 1918 г. въ младшей, 6-й ротѣ). Оно было покрыто датами посѣщеній, и выходило на 12-ю линію.

Въ 1893 году, была произведена перестройка корпусной церкви, возведенъ новый куполь, поднятъ потолокъ и улучшено освѣщеніе.

Къ 14 января 1901 г., въ день 200-лѣтняго юбилея Корпуса, Государь Императоръ Николай II, пожаловалъ Корпусу замѣчательную статую Петра Великаго, работы скульптора Антокольскаго. Она была установлена въ столовомъ залѣ, въ центрѣ его, у оконъ, выходящихъ на 12-ю линію. (Гдѣ то, въ совѣтскихъ изданіяхъ, была замѣтка, что этотъ памятникъ «очутился» въ Таганрогѣ).

Послѣдніе, «золотые» годы Корпуса были отмѣчены многочисленными улучшеніями въ самомъ зданіи. Вообще, Морской Корпусъ достигъ своего расцвѣта въ XX вѣкѣ, особенно за 5 лѣтъ

директорства нынѣ здравствующаго Адмирала А. И. Русина (съ 1908 по 1913 г.). Николаевская Морская Академія перешла въ специальное зданіе на 11 линіи, а для офицерскихъ квартиръ и для помѣщенія служителей, были выстроены два добавочныя зданія.

Въ зданіи самага корпуса былъ выстроенъ, пожалуй, единственный въ столицѣ, если не въ Имперіи, плавательный бассейнъ, и Корпусъ обогатился прекрасными физическими, химическими и минными кабинетами, батареями, станціей безпроводнаго телеграфа и т. п.

Не даромъ лордъ Беренсфордъ, въ то время членъ Парламента и адмиралъ Англійской службы, посѣтившій Корпусъ въ январѣ 1912 г., былъ въ восторгѣ отъ «всей постановки обученія и воспитанія въ Морскомъ Корпусѣ и б о г а т с т в а средствъ, для этого предоставленныхъ».

Чтобы закончить этотъ очеркъ, необходимо бѣгло описать наружный фасадъ Корпуса -Училища, какъ его помнили въ 1918 году и сообщить, кто были его послѣдніе сосѣдки до крушенія Великой Имперіи.

Адресъ Корпуса, извѣстнаго съ Октября 1916 года какъ: «Морское, Е.И.В. Наслѣдника Цесаревича Училище», былъ: «Николаевская набережная 17», телефонъ нашъ былъ: Канцелярія—41067, подъѣздъ—50344 (7). Стояло зданіе между 11-12 линіями Васильевского острова и Большимъ проспектомъ. По 11-й линіи его сосѣдями были (лѣвая сторона): дома за №№ 2, 4, 6 и 8 — принадлежали Морскому Вѣдомству. Домъ № 10, принадлежалъ нѣкому Вольд. Юльев. Кейбелю — пот. почет. гражданину, владѣльцу и другихъ пяти домовъ въ СПб. За № 12, на углу Большого проспекта, стоялъ домъ, принадлежавшій Собору Св. Андрея Первозваннаго, находившемуся на углу Большого проспекта и 6-й линіи. (Въ СПб линіей называлась лишь о д н а сторона улицы — не четные номера шли по четнымъ линіямъ, и наоборотъ).

По 12-й линіи сосѣдями были: №№ 1 и 3, принадлежали Морскому Училищу, № 5 — было 1-е Реальное училище, выходящее на Большой проспектъ. Сосѣдями по Николаевской набережной, справа отъ 10-й линіи были «доходные» дома: № 15 — вдовы гофмейстера Высоч. двора, Елисаветы Карловны Минкельде. Сама она жила на Милліонной № 5 и была Попечительницей Николаевского приюта. По 10-й линіи, противъ Корпуса, стояло зданіе Патристическаго Института, отдѣленное отъ дома Минкельде «Кадетскимъ переулкомъ» (Начальница Института по 1917 г. была «строгая» княгиня Екатерина Алекс. Волконская. Сколько воспоминаній вызываетъ этотъ институтъ!) Дальше шелъ Большой проспектъ.

По 13-й же линіи, противъ Училища, фасадомъ на Набережную,

(№ 19) стоялъ доходный домъ Германа Феодоровича Гессе (№ 2 линіи), купца и владѣтеля трехъ домовъ въ СПб. Къ нему по линіи примыкалъ домъ за № 4, Надежды Иван. Хрущевой, отдѣленный отъ перваго «Иностраннымъ переулкомъ». Домъ № 6 принадлежалъ нѣкому Георг. Иван. Гильда, домъ № 8 — Сергію Андреевичу Бѣлоголовому, № 10 — Екатеринѣ Ив. Семеновой, № 12 — I-го Реального училища и № 14, на углу Большого проспекта, замыкалъ Елизаветинскій Институтъ — начальница Марія Львовна Каземъ-Бекъ.

Надо добавить, что и на 14-й линіи, за № 7 стояло зданіе, принадлежавшее Морскому Корпусу, гдѣ обыкновенно содержались заразные больные.

Что же касается самой Набережной, то ближе къ 11 линіи стоялъ памятникъ Адмиралу Крузенштерну, установленный тамъ въ 1873 году, и сооруженный на частныя средства, при небольшомъ пособіи отъ правительства. Недалеко, между 6 и 7 линіей находилась Николаевскій мостъ, со своей часовней. Противъ же Корпуса, на другомъ берегу Большой Невы, находилась Англійская набережная и церковь Спаса на Водахъ — чудный по архитектурѣ храмъ, воздвигнутый въ память моряковъ, погибшихъ въ 1904-5 гг. и впоследствии уничтоженный большевиками.

Не безинтересно описаніе и самага фасада зданія. Занимая почти цѣлый кварталъ, между 11 и 12 линіей до Большого проспекта, съ дворами и службами, весь корпусъ оставлялъ внушительное впечатлѣніе — типичное зданіе конца XVIII вѣка. Все зданіе — въ три этажа и подвальный — было какъ бы разбито на три соединенныя вмѣстѣ части: центральная, съ классическими 10-ю колоннами и 9 окнами между ними, въ каждомъ этажѣ. Надъ колоннами возвышалась крыша на которой стояла неизмѣнная обсерваторія, а подъ ней, на карнизѣ, установлена доска съ именемъ Корпуса, золотыми буквами на черномъ фонѣ. Вся окраска Корпуса была въ свѣтло желтоватыхъ тонахъ.

Правое крыло, состояло, въ свою очередь, изъ трехъ частей, съ 17-ю окнами въ каждомъ этажѣ (5 въ центральной части и по 7 и 5 въ боковыхъ частяхъ). Правое крыло увѣнчивалось полукуполломъ съ крестомъ. Лѣвое крыло тождественно съ правымъ. Итого, по фасаду, въ каждомъ изъ 3-хъ этажей, было по 43 окна (кромѣ перваго, гдѣ, изъ-за двухъ подъѣздовъ, оконъ было 37), причемъ окна средняго этажа были самыя большія, перваго — меньше, а третьяго — размѣромъ уступавшія предыдущимъ.

Два подъѣзда, парадный и ординарный, прорѣзывали каждое крыло съ набережной. Надъ подъѣздами, во второмъ этажѣ, были небольшіе балкончики.

Сегодня, самому зданію болѣе двухъ вѣковъ. Всѣ питомцы школы, начиная съ 1743 г. (исключая короткій періодъ перевода) учились, служили, страдали, волновались, экзаменовались, веселились въ этомъ дорогомъ для насъ зданіи (8).

Что сулитъ судьба этому историческому памятнику, пока отвѣта нѣтъ... Будемъ надѣяться, что настанетъ часъ, и наша школа вновь, какъ и въ былыя времена, перейдетъ къ законнымъ ея владѣтелямъ. А что это произойдетъ — у насъ сомнѣній нѣтъ.

Библіографія и примѣчанія.

1. Морской Корпусъ за четверть вѣка, 1901-1925, А. Г. Тарсаидзе, стр. 30. Нью-Йоркъ, 1944. Цифры офицеровъ по книгамъ Ѳ. Веселаго и А. Кроткова о Морскомъ Корпусѣ. СПб. 1852 и 1901 гг.

2. Очеркъ Исторіи Морского Кадетскаго Корпуса за 100 лѣтъ. Ѳ. Веселаго, стр. 6. СПб. 1852 г.

3. Въ Россіи Итальянская опера появилась впервые въ 1735 г., въ царствованіе Имп. Анны Іоанновны. Въ царствованіе Елизаветы Петровны итальянская опера достигла особаго блеска. Есть указанія, что спектакли шли въ «Шляхетскомъ корпусѣ», т. е. в послѣдствіи 1-мъ Кадетскомъ Корпусѣ. Придворная итальянская труппа, съ ноября 1741 по мартъ 1743 г. помѣщена была въ домѣ Миниха. (См. Энциклопедія Брокгаузъ-Эфронъ).

4 С. И. Чевакинскій (1713-1783). Извѣстенъ постройкой церкви подъ Адмиралтейскимъ шпиремъ (не сохранена) и прекраснаго храма — Николаевскаго Военно-Морского Собора — сильное вліяніе Растрелли. Игорь Грабарь, въ его «Исторіи Архитектуры» называетъ это твореніе «огромное самостоятельное дарованіе русскаго ученика Растрелли». Никола Морской — «одинъ изъ самыхъ блестящихъ образцовъ барокко въ Россіи».

5. Корпусъ «Чужестранныхъ Единовѣрцевъ», первоначально «Греческая гимназія», была основана по мысли графа А. Г. Орлова, главнокомандующаго морскими и сухопутными силами въ Архипелагѣ, 17 апрѣля 1775 года. Туда были опредѣлены «200 греческихъ и другихъ православныхъ чужеземныхъ юношей». Курсъ продолжался четыре года, и окончившіе поступали въ Морской, Артиллерійскій или Инженерные корпуса. Въ 1788 году къ курсу были присоединены навигаціонныя науки и воспитанниковъ стали выпускать во флотъ гардемаринами.

Вскорѣ послѣ пожара, въ 1771 г., дома Миниха, Корпусъ Единовѣрцевъ, который помѣщался на Петербургской сторонѣ при «Артиллерійскомъ и Инженерномъ Корпусѣ», изъ-за тѣсноты, въ 1794 г.

былъ переведенъ въ наше зданіе. Надо добавить, что послѣ пожара оставались Морская типографія и аптека. (См. Очеркъ Исторія Церкви М. К. К. Протоіерей К. Бѣлявскій, СПб. 1900 стр. 68.

6. Адм. А. И. Русинъ, «Колыбель Флота», Морской Журналъ № 74, Прага. 1934.

7. «Весь Петербургъ за 1912 и за 1916 гг.

8. Не надо забывать, что къ революціи 1917 года все еще были въ живыхъ старѣйшіе питомцы Корпуса. На дѣйствительной службѣ, по спискамъ Флота ихъ состояли: Адмиралъ Ник. Матв. Чихачевъ, выпуска 1853 г., Адм. Дмитр. Серг. Арсеньевъ, бывш. директоръ Морского Корпуса, выпуска 1850 г., адм. Федоръ Карловичъ Авеланъ, выпуска 1857 г. Въ отставкѣ было нѣсколько «старѣйшихъ», напр. ген. лейт. В. М. Линденъ, вып. 1862, скончавшійся въ Парижѣ, свыше 90 лѣтъ отъ роду. Нынѣ, въ зарубежьи, старѣйшимъ является бывший нашъ директоръ, начальникъ ген. Штаба, и Нач. Военно-Штаба, и Нач. Военно-Морского Штаба Верховнаго Главнокомандующаго, Адм. А. И. Русинъ, выпуска 1881 г., и С. П. Доможировъ, вып. 1884 г.

9. Въ 1827 г. турецкій флагъ былъ взятъ кораблемъ «Александръ Невскій» при Наваринѣ.

Въ 1854 г. Государь пожаловалъ гюйсъ, взятый съ бою пароходомъ «Владиміръ» у турецко-египетскаго парохода «Первазъ-Бахри».

Также, Корпусу былъ переданъ флагъ линейнаго корабля «Императрица Марія», носившій слѣды Синопскаго боя. Имъ было покрыто тѣло адмирала С. О. Нахимова.

А. Тарсаидзе.

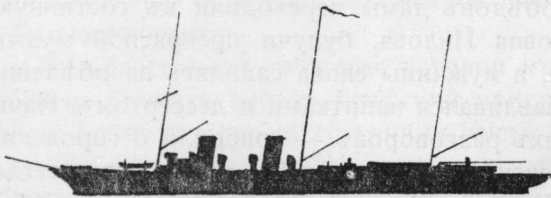

ДЕСЯТЬ ЛѢТЪ НА ИМПЕРАТОРСКОЙ ЯХТѢ «ШТАНДАРТЪ».

(Продолженіе)

Зима начавшагося года была сурова. Мы съ экипажными дамами ѣздили въ Рѣчной Яхтѣ Клубъ кататься съ горъ, и это было одно изъ пріятнѣйшихъ и полезнѣйшихъ нашихъ развлеченій.

Мнѣ приходилось часто ѣздить къ Нилову въ Царское Село, иногда даже по два раза въ день. По пятницамъ я ѣздилъ съ 12-ти часовымъ поѣздомъ съ докладомъ, послѣ чего оставался къ завтраку у адмирала, а по вечерамъ, по пятницамъ же, у Ниловыхъ бывали большіе обѣды, и съ семи-часовымъ поѣздомъ часто пріѣзжали С. И. Зилотти, котораго Ниловъ очень любилъ, съ женой Ольгой Сергѣевной, урожденной Сперанской, чета Бодиско, капитанъ 1-го ранга Кедровъ и Н. Ф. Бурдуковъ, тоже большой другъ Ниловыхъ, и правая рука всесильнаго издателя «Гражданина», князя В. П. Мещерскаго.

Пріѣзжая прямо къ обѣду, мы заставляли уже и царскоселовъ — приглашенныхъ. Часто въ этомъ году бывала А. А. Вырубова, гофмаршалъ графъ Бенкендорфъ, съ женой Маріей Васильевной, ихъ пасынокъ, князь В. В. Долгорукій, и эти обѣды отличались какъ изысканностью общества, такъ и въ кулинарномъ отношеніи.

Камергеръ адмирала, старый его вѣстовой со «Свѣтланы», Шисеринъ, надѣвалъ ордена, при форменномъ фракѣ съ полосатымъ жилетомъ; оба вѣстовые тоже были при медаляхъ, и обѣды эти были очень чинны, церемонны, но въ то же время непринужденны и радушны.

Послѣ обѣдовъ дамы переходили въ гостинную, иногда Марія Михайловна Нилова, будучи прекрасной музыканшей, играла на роялѣ, а мужчины снова садились за обѣденный столъ, который устанавливался напитками и десертомъ. Начинались вродѣ политическихъ разговоровъ — говорили о городскихъ новостяхъ, адмиралъ рассказывалъ о своемъ прошломъ, всегда интересно и остроумно. Хотя я уже въ теченіи 6-ти лѣтъ часто бывалъ у Ниловыхъ на такихъ обѣдахъ, и всегда послѣ нихъ бывали такія за сѣданія, но въ этомъ году замѣчалось что всѣ разговоры сводились къ личности Распутина, и къ его непонятному и обидному вліянію при дворѣ. Это объяснялось тѣмъ, что Григорій въ это время былъ особенно приближенъ, и считался спасителемъ Наслѣдника послѣ его трагической болѣзни въ Спалѣ.

Кромѣ того, какъ разъ въ эту зиму, Распутинъ отличался скандалами въ Виллѣ Родэ и въ Москвѣ, у Яра, такъ что невольно всѣ разговоры возвращались къ этой темной личности, хотя никому до этого не было никакого дѣла, и всѣ были ярыми противораспутинцами. А такъ какъ, всѣ были при этомъ, такъ или иначе, близки и по положенію, и по службѣ, ко двору и Царской Семѣ, то выходило не хорошо. По этому поводу я имѣлъ однажды разговоръ съ адмираломъ, и онъ сказалъ мнѣ, что, конечно, никто не можетъ сомнѣваться въ его любви, уваженіи и преданности какъ къ Государю, такъ и Императрицѣ, но почему же онъ, Ниловъ, прослужившій всю жизнь при дворахъ, сперва у Алексѣя Александровича, а потомъ при Государѣ, долженъ, скажемъ уйти, и оставить Государя, не одобряя такого явленія, каковымъ было приближеніе Распутина и его вліяніе на нѣкоторыя административныя назначенія, а не слѣдовало бы удалить послѣдняго, и скрыть съ царскаго горизонта, какъ личность компрометирующую самую высокую идею и смыслъ Монарха, и, при этомъ, личность во всѣхъ отношеніяхъ отрицательную и безнравственную.

По этому поводу можно было говорить съ флагъ-капитаномъ часами и ночами, что мнѣ и приходилось испытывать. Можно сказать, что съ этой зимы о Распутинѣ начали говорить все болѣе и болѣе настойчивѣе въ такихъ обществахъ, какъ у Нилова, Бурдукова, да и въ петербургскихъ салонахъ.

Въ эту зиму Ниловъ имѣлъ первый разговоръ съ Государемъ о старцѣ. Какъ сказалъ мнѣ адмиралъ — разговоръ свелся на рыбій хвостъ.

13 марта Ихъ Величества уѣхали по желѣзной дорогѣ въ Крымъ. На этотъ разъ я не ѣхалъ въ свитскомъ поѣздѣ, а съ семьей, курьерскимъ, такъ какъ у меня зимой родился сынъ Андрей. вмѣстѣ съ нами ѣхалъ лейтенантъ Вороновъ съ яхты, и капельмейстеръ нашего экипажа, Ниманъ, одинъ изъ лучшихъ музыкантовъ Маріининскаго оркестра, рекомендованный намъ черезъ Зилотти, Рахманиновымъ.

Мы застали въ Севастополѣ яхту уже готовой къ приему хозяевъ, и стоящей на бочкахъ передъ Графской пристанью. Я помѣстилъ семью на сутки отдыха въ гостиницу Киста, а самъ сейчасъ же поѣхалъ на «Штандартъ». Онъ, какъ всегда, блестялъ и блисталъ, и былъ даже шикарнѣе, чѣмъ въ предыдущіе годы, такъ какъ Севастопольская портовая контора, которая отдѣлывала яхту къ приѣзду, не поскупилась, и постаралась на славу. Да и погоды въ Черномъ морѣ болѣе благоприятны для окраски и полировки. Кромѣ того, Чагина, какъ въ молодости служившаго въ Черноморскомъ флотѣ, всѣ знали и очень любили, да надо отдать справедливость и старшему офицеру, Н. П. Саблину, что онъ поло-

жилъ много труда и заботъ, чтобы сдѣлать свое судно дѣйстви-тельно блестящей царской яхтой.

На этотъ разъ Ихъ Величества пробыли въ Севастополѣ всего два-три дня, и мы, получивъ свѣдѣнія, что у береговъ полуострова почти всюду штилюетъ, вышли въ Ялту. Переходъ былъ тихій, съ нами шли охранные миноносцы, и виды Крыма съ моря были очень красивы. Встрѣча была какъ всегда — масса народа, оваціи, и Ихъ Величества отбыли въ Ливадію.

Черезъ нѣсколько дней флагъ-капитанъ пригласилъ меня къ себѣ обѣдать: эти обѣды бывали очень интимны, дворецъ былъ темень и молчаливъ, потому что въ Крыму Государь почти никогда не принималъ съ докладами по вечерамъ, свита большей частью, уѣзжая въ Ялту, и свитскій домъ бывалъ тоже пустъ и темень.

Столъ у адмирала былъ отъ гофмаршальской части, всегда очень хорошій, помѣщеніе флагъ-капитана было очень комфортабельнымъ и уютнымъ, и адмиралъ приглашалъ еще когонибудь, чаще всего генерала Туманова или флигель-адъютанта Дрентельна.

Какъ только я вошелъ въ кабинетъ, я увидѣлъ адмирала въ гнѣвѣ, читающаго какую-то газету. Скоро онъ протянулъ ее мнѣ, и это оказался ялтинскій листокъ, который, конечно, никто изъ насъ никогда не читалъ.

Въ немъ была замѣтка, что въ Ялту пріѣхалъ Распутинъ. Нилъ былъ страшно взбѣшенъ, и въ особенности на дворцовую комендатуру, которая допустила появленіе такого извѣстія. Онъ приказалъ мнѣ на другой день провѣрить правильность этого, хотя князь Тумановъ, конечно, уже зналъ, и подтвердилъ, и хотя Нилу, собственно говоря, до этого не было никакого дѣла.

Однако, мнѣ не пришлось никого спрашивать въ городѣ, а пришлось тутъ-же, въ Ливадіи, пережить непріятныя минуты и чувства. Когда я ѣхалъ, около полуночи, на придворномъ экипажѣ, изъ дворца на яхту, то остановился провѣрить сигнальщика штаба у штандартской мачты въ саду. Сигнальщики эти вели родъ вахтеннаго журнала, занося проходившія суда, проѣзжающихъ мимо поста, и тому подобное. Я нашелъ вахтеннаго матроса бодрствующимъ, и все въ порядкѣ, и спросилъ машинально, ведетъ ли онъ журналъ.

Федосѣевъ зажегъ лампочку на платформѣ у основанія мачты и показалъ мнѣ записи за этотъ день. Утромъ во дворцѣ были разные лица, днемъ пріѣзжали наши офицеры на теннисъ, а вечеромъ пріѣхалъ я и . . . Распутинъ. Сигнальщикъ записалъ его: «Григорій Ефимовичъ Распутинъ, господинъ».

Сигнальщикъ прибавилъ, что Распутинъ пріѣхалъ поздно вечеромъ, на городскомъ извозикѣ, и держалъ въ рукахъ посохъ.

На другой день, при докладѣ, я представилъ адмиралу журналъ, по которому онъ могъ убѣдиться, что замѣтка въ газетѣ соотвѣтствовала истинѣ, и что старецъ проѣхалъ обратно въ городъ черезъ десять минутъ послѣ меня, въ разгонномъ гаражномъ автомобилѣ. Оказалось, что Наслѣдникъ чувствовалъ себя очень плохо, и князь Тумановъ, знавшій и видѣвшій все, и бывшій какъ разъ у адмирала, сказалъ намъ, что Распутинъ былъ вызванъ для облегченія страданій несчастнаго мальчика. Ниловъ развелъ руками, и захопнулъ тягостную страницу журнала.

Скоро въ Ливадію пріѣхали гости: братъ Государыни, герцогъ Гессенскій съ женой и прелестными дѣтьми, и великая княгиня Елизавета Ѳеодоровна. Первоначально герцогъ былъ женатъ на великой княгинѣ Викторіи Ѳеодоровнѣ, одной изъ умнѣйшихъ и красивѣйшихъ женщинъ, двоюродной сестрѣ Государя, но этотъ бракъ былъ не дологъ. Въ свое время много гвоорили о смерти дочери Викторіи Ѳеодоровны, малолѣтней принцессы, которая покушала рыбы вмѣстѣ съ нашими княжнами, заболѣла и умерла. Говорили что рыба была не свѣжая, но въ такомъ случаѣ, какъ же ее благополучно тоже откушали наши княжны? Послѣ развода съ герцогомъ, и выхода замужъ за Великаго князя Кирилла Владиміровича, великая княгиня не сохранила хорошихъ отношеній съ Государыней, которыя выправились лишь передъ войной, но за время войны, и особенно передъ катастрофой, отношенія эти опять измѣнились, впрочемъ какъ у всей царской фамиліи.

Дежурилъ при Государѣ въ это время великій князь Дмитрій Павловичъ, одинъ изъ обаятельнѣйшихъ и милѣйшихъ великихъ князей. Онъ былъ очень друженъ съ княземъ Феликсомъ Юсуповымъ, и такъ какъ у Юсупова была чудная моторная лодка, которую нельзя было держать въ имѣніи Юсуповыхъ, Кореизѣ, изъ-за неимѣнія прикрытаго берега, то она стояла у насъ въ гавани. Юсуповъ часто пріѣзжалъ на яхту, чтобы пользоваться этимъ суденышкомъ. Съ нимъ пріѣзжалъ и Дмитрій Павловичъ. Великую княгиню Елизавету Ѳеодоровну мы почти что не видали. О ней много говорили въ связи съ ея уходомъ отъ жизни, и ношеніемъ полумонашеской одежды. Ниловъ, отличавшійся извѣстнымъ свободомысліемъ, находилъ, что каждый человѣкъ воленъ дѣлать то, что ему нравится. Онъ зналъ княгиню въ молодости, и говорилъ, что это была замѣчательно красивая женщина, а теперь стала святой. Воспитывая своихъ племянницъ и племянника, Елизавета Ѳеодоровна была нѣсколько уязвлена въ своихъ чувствахъ тѣмъ, что ея мужъ, великій князь Сергѣй Александровичъ любилъ ихъ, будто бы, больше, чѣмъ она. Во всякомъ случаѣ извѣстно, что

Сергѣй Александровичъ дѣйствительно всей душой любилъ этихъ дѣтей.

Какъ и въ прошломъ году, Государыня рѣшила сдѣлать благотворительный базаръ въ пользу бѣдныхъ Ялты. Сперва хотѣли устроить его, какъ и раньше, въ мѣстной гимназiи, но нашему старшему офицеру, Н. П. Саблину пришло въ голову предложить Императрицѣ устроить базаръ на молу передъ яхтой, что очень понравилось Ея Величеству, и, особенно, Великимъ Княжнамъ. Государыня могла наблюдать съ яхты за приготовленiями, и въ виду своего слабаго здоровья, могла отдохнуть днемъ, и не уѣзжать въ Ливадiю. Княжны же всегда рады были пробывать побольше на яхтѣ, и побѣгать по ней. Но такой планъ дорого стоилъ Н. П. Саблину и намъ всѣмъ, морякамъ. Вся свита, даже съ Ниловымъ, и особенно городскiя власти, возстали противъ этого, что вотъ, молъ, моряки какъ онаглѣли, забираютъ себѣ честь устройства этого базара на яхтѣ, что было не вѣрно, потому что устраивали все на молу, что все будетъ неудобно, можетъ пойти дождь, задуетъ вѣтеръ, начнетъ заливать черезъ парапеть, что единственно, пожалуй, могло быть основательнымъ, а въ концѣ концовъ, что это была за особая честь инициатору этого предложенiя, Н. П. Саблину, и офицерамъ яхты и охраны, имѣть счастье видѣть у себя на борту нѣсколько часовъ въ день Августѣйшую Семью, когда мы имѣли это счастье и позже по мѣсяцамъ.

Интригъ было такъ много, что стало просто тошно слышать объ этомъ базарѣ. Нилъ былъ противъ, собственно говоря, потому что ему спокойнѣе было жить въ Ливадiи, не имѣя никакого отношенiя къ этому базару, которые онъ, вообще, терпѣть не могъ, и считалъ, что лучше всѣмъ дамамъ-благотворительницамъ снять съ себя сотенныя шляпки, и не покупать десятки ботинокъ, чѣмъ продавать никому не нужныя бездѣлушки и дребедень.

Какъ ни какъ, базаръ устроили на молу, и все было прекрасно и блестяще. На этомъ базарѣ произошелъ страшный случай. Государыня сидѣла въ своемъ кіоскѣ, окруженная княжнами, и офицерами яхты и своего коннаго крымскаго полка. Публика очень густо подходила и съ радостью покупала издѣлiя Императрицы и княженъ, какъ вдругъ подходитъ очень приличный и благообразный, чистенькiй старичекъ, въ старомодномъ сюртукѣ, и спокойно протягиваетъ Государынѣ апельсинъ. По виду самый обыкновенный плодъ. У меня, да и у другихъ, какъ мы потомъ говорили между собой, мелькнула ужасная мысль: — «Ну, вотъ, бомба, такъ называемый македонскiй апельсинъ»!

Государыня, видимо не отдавая себѣ отчета, не отказалась принять этотъ апельсинъ, и взяла его въ руки. Къ Божьему благословенiю, это оказался самый простой, съдобный апельсинъ. Но это

показываетъ, въ какое трудное положеніе можетъ быть поставлена охранная полиція. Апельсинъ вѣдь, если бы онъ оказался бомбой, такъ легко спрятать въ карманы брюкъ, подъ полами сюртука. Да и возможно ли всѣхъ провѣрить и всѣхъ знать, всю публику, хотя у входа стояли сыщики, да и въ публикѣ ихъ былъ полный нарядъ.

Базаръ былъ очень оживленнымъ, и далъ нѣсколько десятковъ тысячъ рублей ялтинскимъ благотворительнымъ учрежденіямъ и бѣднымъ.

Подходила Пасха и Ихъ Величества говѣли въ Ливадіи со свитой, всѣ питались постнымъ, и общихъ завтраковъ не было. Ниловъ тоже постился, но у себя не завтракалъ и не обѣдалъ, а спускался со мною, послѣ докладовъ, въ городъ, и заказывалъ въ ресторанахъ чудесную черноморскую рыбу. На закуску онъ требовалъ простую селедку съ картофелемъ и масломъ, при чемъ изъ за этого масла выходили постоянные скандалы. Адмиралъ просилъ дать просто кусокъ сливочнаго масла, а ресторанныя дирекція, желая почтить такого сановнаго кліента, подавала масло въ видѣ какихъ-то барашковъ, какихъ-то выкрутасовъ, со слѣдами грязныхъ рукъ, и однажды подали это несчастное масло въ видѣ домика съ черепичной крышей изъ редиски и даже была труба изъ спаржи. Ниловъ выходилъ изъ себя, и ругалъ бѣдныхъ, услужливыхъ лакеевъ, за такое усердіе. По вечерамъ флагъ-капитанъ устраивалъ въ свитской каютъ-компаніи обѣды своимъ ялтинскимъ друзьямъ, Барятинскимъ, Думбадзе, при чемъ приглашались по очереди, и офицеры яхты.

Мы всѣ говѣли на яхтѣ, и поэтому занятій не было, но отъ службъ всѣ старались увернуться, тѣмъ болѣе, что погоды стояли прекрасныя, и весна была чудесная.

Разговѣніе было на яхтѣ, съ судовыми дамами, но погода испортилась, и было свѣжо, такъ что въ гавань закатывали волны, и яхта ходила на швартовыхъ, и даже немного покачивалась. Поэтому входить на нее надо было улучшить моментъ, когда судно приваливалось, что для дамъ было очень стѣснительно. Въ каютъ-компаніи былъ накрытъ богатый столъ, и послѣ заутрени всѣ собрались въ парадной формѣ и красивыхъ туалетахъ. Чагинъ всегда былъ радъ обществу и милъ до безконечности. Онъ христосовался со всѣми дамами, и всѣ были очень смущены и довольны.

Какъ только всѣ сѣли за столъ, Ихъ Величества позвонили по телефону, и передали Чагину «Христось Воскресе» всему экипажу «Штандарта». Подъ медленное подергиваніе и покачиваніе яхты, разговорія затянулись почти до утра, и команда всю ночь пѣла пѣсни подъ каютъ-компаніей, и тоже праздновала этотъ прекрасный

Христовъ день Воскресенія. Ниловъ былъ произведенъ въ полные адмиралы, съ назначеніемъ генераль-адъютантомъ, а Н. П. Саблинъ, нашъ старшій офицеръ, былъ пожалованъ во флигель-адъютанты, что было вполне справедливо и по заслугамъ.

На другой день въ Ливадіи было христосованіе Ихъ Величествъ съ чинами двора и представителями гарнизона, который несъ охранную службу, и съ экипажемъ «Штандарта». Погода, къ сожалѣнію, была скверная, шелъ дождь и снѣжокъ, и вотъ, опять сказался нѣкоторый промахъ въ постройкѣ дворца. Столовый залъ былъ занятъ столами къ завтраку, въ большомъ холлѣ, около столовой, собралась свита, и туда, конечно, нельзя было впустить нижнихъ чиновъ, поэтому всѣ толпились подъ арками внутренняго дворика, правда, подъ прикрытіемъ отъ непогоды, но все же на свѣжемъ, и довольно холодномъ воздухѣ. Болѣе трехсотъ человекъ имѣли счастье похристосоваться съ Его Величествомъ. Сперва подходила свита, чины двора, конвой Его Величества, Сводно-гвардейскій полкъ, яхта «Штандартъ», крымцы, желѣзные стрѣлки Думбазде, эриванцы, охрана, полиція и дворцовая прислуга.

Государыня и княжны были въ бѣлыхъ платьяхъ, и всѣ цѣловали имъ руки, получая фарфоровыя или гранитныя пасхальныя яйца.

Въ числѣ приглашенныхъ городскихъ и крымскихъ общественныхъ дѣятелей и помѣщиковъ, находился и князь Левъ Сергѣевичъ Голицынъ, извѣстный винодѣль и владѣлецъ имѣнія Новый Свѣтъ, находившагося между Ялтой и Феодосіей. Князь былъ извѣстной личностью, старый москвичъ, и родъ ихъ превосходилъ домъ Романовыхъ по старинѣ и государственными заслугамъ, даже говорили, что Голицыны едва не сдѣлались передъ Романовыми царствующимъ домомъ.

Голицынъ былъ во фракѣ, очень старомодномъ, съ громаднымъ накрахмаленнымъ пластрономъ, который все время вылъзалъ изъ-за очень низкаго вырѣза желета, въ широченнымъ мятыхъ брюкахъ, и онъ всегда носилъ, при всѣхъ костюмахъ, и зимой и лѣтомъ, типичную татарскую шапочку изъ рыжаго барана, что такъ не гармонировало съ фракомъ, но было стильно именно для этого стараго крымскаго боярина. Князь держалъ въ рукахъ какой-то пакетикъ, завернутый въ папиросную бумагу, и, кромѣ того, имѣлъ еще въ рукахъ маленькую вазочку съ тремя хилыми, и, видимо, только что распустившимися фіалками съ горъ, что было почти невѣроятно, по стоящей погодѣ и еще ранней веснѣ.

Неуспѣли Ихъ Величества выйти изъ комнатъ, какъ князь Голицынъ обратился своимъ могучимъ голосомъ къ Наслѣднику:

— «Ваше Высочество! Самое пріятное въ жизни — дарить другимъ. Поэтому я дарю Тебѣ, Наслѣдникъ, вотъ эти первыя фіалки,

съ тѣмъ, чтобы ты сейчасъ же поднесъ ихъ твоей дорогой мамѣ!»—

Наслѣдникъ бережно принялъ вазочку съ рѣдкими цвѣточками, и поднесъ ее Государынѣ, которая была очень тронута этимъ жестомъ.

— «А чтобы Вы не остались безъ подарка — вотъ для Васъ игрушка, которой игралъ твой пра-пра-пра-дѣдъ, Петръ Великій!»!

И великолѣпный князь разворачиваетъ изъ бумаги маленькую серебрянную каретку, запряженную четверкой цугомъ, каковая, двѣсти слишкомъ лѣтъ тому назадъ принадлежала ребенку, Петру Великому. Вещицъ этой нѣтъ цѣны.

По окончаніи христосованія Ихъ Величества сказали, что пріѣдутъ днемъ на яхту христосоваться со всей командой, и отвѣдать нашихъ куличей и пасхи...

Фельдфебель нашего хора музыки, который былъ штабной, и подчиненъ мнѣ какъ флагъ-офицеру, пришелъ ко мнѣ съ сомнѣніемъ, можно ли будетъ допустить всѣхъ музыкантовъ къ христосованію съ Государемъ.

— «Да почему же нельзя всѣхъ?» —

— «Такъ что думаю, Вашъ-скородь, что басиста Брындю и волторну Миловидова никакъ нельзя допустить!» —

— «Что же съ ними такое.» —

— «Отъ Брынди духъ не хорошій! Осмѣлюсь доложить, онъ весь пропитавшись сивухой и махорней. Очень отворачиваетъ!» —

— «Что же ты смотрѣлъ? Не могъ остановить за два, три дня?»

— «Его и за мѣсяцъ не вывѣтришь, Вашъ-скородь. Онъ такъ въ привычку, что весь наскрость. Басисты всегда такіе духоворотные!» —

— «А Миловидова почему?» —

— «По причинѣ вниманія женскаго пола. И по евойной смазливой наружности. Весь пропитанъ одекалонами и помадьями. Волторнисты, по причинѣ ихняго нѣжнаго струмента, завсегда такіе кавалеры!» —

Я приказалъ Миловидова помыть съ мыломъ, а басистому Брынди дать за полъ-часа до пріѣзда пожевать сухого чаю, что, говорятъ, убиваетъ всякій духъ. Такая обида, какъ недопущеніе къ христосованію, была бы совершенно недопустима.

Погода послѣ полдня разгулялась, и когда Ихъ Величества подѣхали на двухъ автомобиляхъ къ яхтѣ, выглянуло даже солнце. Удивительно, какъ погода много значить. При входѣ на яхту, черезъ среднюю площадку параднаго трапа, была собрана судовая походная церковь, и тутъ же Ихъ Величества встрѣтилъ священникъ съ крестомъ, къ которому вся Семья приложилась, послѣ чего похристосовались съ батюшкой. Юнги пѣвчіе, въ сторонѣ, пѣли нѣжными, тонкими голосами «Христось Воскресе» и «Свѣ-

тиса, свѣтиса, новый Иерусалиме». Всѣ офицеры стояли тутъ же во фронтѣ, обойдя каковой Ихъ Величества прошли въ свои каюты, и Государыня повѣсила большое яйцо къ изголовію кровати Наслѣдника.

Государю пришлось опять похристосоваться почти съ тремястами матросовъ, послѣ чего всѣ пошли въ каютъ-компанію, гдѣ нашъ вольнонаемный буфетчикъ, Михаилъ Захаровичъ, былъ въ ужасномъ волненіи, попробуютъ ли Ихъ Величества его стола, и одобрятъ-ли. И, хотя, очевидно, ни Государю, ни Государынь совершенно не хотѣлось не только отвѣдать всѣхъ этихъ яствъ, но даже, пожалуй, и смотрѣть на нихъ, тѣмъ не менѣе, Ихъ Величества были такъ добры и внимательны, что попробовали всего, и нашли все прекраснымъ и вкуснымъ.

Офицеры, тѣмъ временемъ, приготовили подарки княжнамъ. Покупали мы эти вещи въ лучшемъ ялтинскомъ магазинѣ художественныхъ вещей, Зембинскаго, который, надо отдать справедливость, имѣлъ среди разной завали, иногда хорошія вещицы. Это былъ мѣстный Кнопъ, извѣстный магазинъ въ Петербургѣ. Теперь пришлось у него купить шеколадныя яйца съ сюрпризами. Княжны были несказанно рады этимъ сюрпризамъ, но когда ихъ открыли, въ нихъ оказались ужасные сюрпризы, какіе то пупсики, фарфоровыя собачки и портъ-бонеры — крестъ, якорь и сердце — Вѣра Надежда, Любовь, что, впрочемъ, очень понравилось княжнамъ, и онѣ, такія милыя и непосредственныя, показывали всѣ эти пустяки своимъ родителямъ съ большимъ удовольствіемъ.

Извѣстіе, что Ихъ Величества пріѣхали на моль, быстро стало извѣстно въ городѣ, и масса народу собралась передъ яхтой, когда царскіе автомобили отъѣзжали, и дорогихъ нашихъ хозяевъ проводило громкое ура, какъ команды, такъ и публики, толпой побѣжавшей за машинами.

Черезъ нѣсколько дней флагъ-капитанъ сказалъ мнѣ, что скоро Ихъ Величества пойдутъ на яхтѣ въ имѣніе князя Голицына, Новый Свѣтъ, которое онъ подарилъ Государю. Чтобы посмотрѣть, какъ близко можетъ стать на якорь яхта, и какова тамъ прибрежная линія, флагъ-капитанъ рѣшилъ сходить туда на одномъ изъ охранныхъ миноносцевъ. Погода была очень свѣжа, и прогулка эта была пренепріятная. Мы сидѣли съ флагъ-капитаномъ въ маленькой рубкѣ подъ мостикомъ, и миноносецъ такъ заливало, что приходилось съ ногами забираться на маленькій диванчикъ, который былъ въ рубкѣ. Берегъ имѣнія князя оказался приглубымъ, и мы обнаружили достаточныя глубины совѣмъ близко отъ маленькой деревянной пристани, которую, въ этотъ день, совершенно заливало и покрывало волнами, такъ что высадиться на ней

было невозможно. Мы поспѣшили вернуться, испытавъ еще худшую погоду, и адмиралъ былъ очень утомленъ этимъ маленькимъ походомъ и признавался, что служба на этихъ миноносцахъ должна быть чертовски непріятной и утомительной.

Въ маѣ мѣсяцѣ «Штандартъ» пошелъ съ Ихъ Величествами въ Новый Свѣтъ, и погода была великолѣпна. Съ нами шелъ и герцогъ Гессенскій и много свиты. Море было тихо, чуть рябило, и яхта отдала якорь совсѣмъ близко отъ пристани. Спустили моторные катера, и всѣ, кромѣ Государыни, съѣхали на берегъ. На пристани виднѣлась крупная фигура князя Льва Сергѣевича, въ неизмѣнномъ фракѣ и рыжей барашковой шапочкѣ. Рядомъ съ нимъ стоялъ его зять, князь Трубецкой съ женой, и больше никого. Когда Государь вышелъ изъ мотора, изъ скалъ рядомъ съ пристанью вдругъ вылетѣлъ громадный орелъ, и, описавъ нѣсколько круговъ надъ водой, улетѣлъ въ горы. Князь сейчасъ же замѣтилъ Государю, что это очень хорошій признакъ. Неизвѣстно, какъ это случилось, что орелъ взвился какъ разъ въ этотъ моментъ.

Съ берега къ имѣнію вела узкая тропинка, среди горъ, которая привела все общество къ громадному, массивному входу въ погреба, гдѣ хранились у князя всѣ его замѣчательныя вина. Дверь была вдѣлана прямо въ скалу, тоже очень массивная, и вела въ большую залу, изъ которой начинался корридоръ прямо въ скалахъ, и который мѣстами расширялся опять въ залы, и всѣ эти помѣщенія были установлены горками бутылокъ, весьма аккуратно выравненныхъ, въ многолѣтней пыли, и по стѣнамъ шли полки, на которыхъ тоже лежали сотни и тысячи бутылокъ различныхъ формъ, отъ обыкновенныхъ, до пузатыхъ и приземистыхъ, съ орлами и вензелями разныхъ эпохъ и годовъ, были и штофы, и квадратной формы, однимъ словомъ, это былъ настоящій музей различныхъ напитковъ и винъ. Нѣкоторыя залы были отдѣланы кафелями, обставлены деревянной, старинной мебелью, и въ нихъ стояли и бочки, какъ наполненныя виномъ, такъ и чтобы на нихъ сидѣть, какъ это можно видѣть въ крупныхъ винодѣльныхъ учрежденіяхъ въ Германіи или Франціи и, да такъ же бывало и у насъ, въ Россіи.

Многіе усомнились, полны ли всѣ эти бутылки, въ особенности фрейлина О. Е. Бюцова, вообще очень бойкая и остроумная женщина, на что князь нѣсколько обидѣлся, и, не безъ гордости, сказалъ, что во всей Европѣ нѣтъ такого хранилища вина и такой коллекціи, что, говорили знатоки, и было правдою и дѣйствительностью.

Корридоры были безконечны, и всѣ пробиты въ скалѣ, въ залахъ, на полкахъ, стояла чудесная посуда Екатеринбургскихъ и Ели-

заветинскихъ временъ, кое-гдѣ висѣло оружіе, и, наконецъ, все общество достигло послѣдней, очень большой залы, двери которой выходили на море, на которомъ виднѣлся стройный силуэтъ стоящаго на якорѣ «Штандарта». Мы, оказалось, сдѣлали подъ землей, или вѣрнѣе, въ скалѣ, полукругъ. Въ этой залѣ былъ накрытъ столъ, за которымъ князь предложилъ всѣмъ легкую закуску, отпробовать его замѣчательныхъ винъ.

Посуда и сервировка были исключительно старинныя, настоящія музейныя вещи. Послѣ разныхъ закусокъ подали блюда отличныхъ чебурековъ — татарскіе особенные вареники съ бараньей начинкой, варящіеся въ бараньемъ же жиру, и подавали эти деликатесы только самъ князь и Трубецкой, который былъ камергеромъ, и котораго князь звалъ «шамбелланъ», когда нужно было что либо подать.

Послѣ этого начали подавать вина, одно лучше другого, и стариннѣе, при чемъ князь рассказывалъ, откуда это вино, сколько ему лѣтъ, происхожденіе и названіе лозы. Знатокъ это былъ удивительный, и, повидимому, въ свое время большой любитель этихъ прекрасныхъ напитковъ.

При выходѣ изъ этого зала, послѣ дегустациі, Государь обратилъ вниманіе на вооруженнаго кавказца у дверей, который оказался извѣстнымъ разбойникомъ, кажется, Зелимомъ, и котораго полиція тщетно разыскивала, а князь прикрывалъ его и скрывалъ. Кромѣ этихъ знаменитыхъ погребовъ, въ имѣніи почти нѣтъ построекъ или службъ, кромѣ стариннаго замка, представляющаго огороженный высокими стѣнами дворъ четырехугольной формы, на углахъ коего построены башни, даже, кажется, всего на трехъ, и въ одной изъ башенъ князь намъ показалъ маленькій музей различныхъ старинныхъ сервизовъ изъ хрусталя и стекла, при чемъ рассказывалъ, что въ это его имѣніе нѣтъ ни одной проѣзжей дороги, и всѣ матеріалы, вещи и эти хрустальныя драгоценности переносились по горнымъ тропинкамъ на рукахъ его служащихъ.

Въ одной башнѣ имѣются личныя комнаты князя, въ другой комнаты для его домашнихъ. Все имѣніе имѣло очень уединенный видъ, и довольно запущенный, дворъ поросъ крапивой и травой, и эта дикая красота окружающихъ горъ, чудесный видъ морской дали, и безконечный горизонтъ всѣмъ очень понравились.

Кое-гдѣ уже зажигались костры, и Государь вернулся на яхту уже при огняхъ. Мы сейчасъ же снялись, и поздно вечеромъ вернулись въ Ялту.

На другой день Голицынъ пріѣхалъ благодарить Государя за посѣщеніе, и привезъ всѣмъ въ Ливадиі, и намъ на яхту, подарки — ящики съ отличнымъ виномъ, а главное замѣчательные куб-

ки изъ хрусталя, Екатерининскихъ временъ, съ вензелями и цѣлыми сценами охотъ и какихъ-то рисунковъ.

Такимъ образомъ, Государь сдѣлался владѣльцемъ этого имѣнія, которое было поднесено Голицынымъ, чтобы сохранить этотъ удивительный въ смыслѣ винъ и коллекціи хрусталя уголокъ старины.

Князь Голицынъ, впрочемъ, оставался какъ бы попечителемъ этого сокровища до своей смерти, но потомъ мнѣ не пришлось слышать, что было дальше съ Новымъ Свѣтомъ, и какая участь постигла его послѣ революціи.

Въ концѣ мая Гессенскіе гости уѣхали, и «Штандартъ» перевезъ всю эту семью въ Севастополь. Шли мы большимъ ходомъ, и какъ только поѣздъ отошелъ, мы опять большимъ ходомъ вернулись въ Ялту. Передъ отъѣздомъ герцогъ роздалъ всѣмъ на яхтѣ свои ордена высокихъ степеней.

Ихъ Величества начали приготовляться къ отъѣзду на сѣверъ, и рѣшили, при переходѣ въ Севастополь, сдѣлать маленькій кругъ по Черному морю, и посѣтить санаторію принца Ольденбургскаго въ Гаграхъ. Ниловъ переѣхалъ на яхту за два дня, и мы начали запрашивать по радіо каждые 6 часовъ, какова погода и состояніе моря у Кавказскихъ береговъ. Я составлялъ таблицы изъ этихъ донесеній, и опять можно было видѣть, какъ измѣнчиво Черное море. У Феодосіи штиль и тепло, въ Новороссійскѣ реветъ, у Туапсе опять тихо.

Ихъ Величества пріѣхали съ вечера, и, рано утромъ, яхта тихо вышла изъ Ялты. Мы прошли Феодосію, приблизившись къ молу, при чемъ видѣли, какъ народъ бѣжалъ въ портъ, думая, что «Штандартъ» зайдетъ въ него, а потомъ легли прямо на Зюйдъ и имѣли почти что хорошую погоду вдоль всего Кавказскаго берега, который, хотя мы шли далеко отъ него, тѣмъ не менѣ казался очень красивымъ, съ его горными кряжами и бѣлѣвшимися гдѣ-то далеко снѣжными вершинами. У Гагръ, мы, однако, встрѣтили волну, вѣрнѣе мертвую зыбь, и флагъ-капитанъ началъ крутить головой, какъ это мы спустимъ катера и поставимъ трапы. Яхту не качало, только крупная зыбь била въ борта. Въ 4 часа мы отдали якорь прямо противъ Гагръ, и отъ берега къ намъ шла гребная баржа, на которой прибылъ принцъ Александръ Петровичъ, гребцы были преображенскіе солдаты. Государыня не пожелала съѣхать изъ-за зыби, и Государь пошелъ съ княжнами на баржѣ, а же шелъ сзади на моторномъ нашемъ катерѣ, и мы съ трудомъ высадились у легкой деревянной пристани, такъ какъ никакого мола или прикрытія у этихъ, почти отвѣсныхъ, въ море, скалъ не было.

Весь берегъ былъ запруженъ народомъ, очень много офицеровъ, кои лѣчились въ мѣстныхъ военныхъ санаторіяхъ, сезонной публики, но, такъ какъ погода была пасмурная, и дѣло шло къ вечеру, то Гагры казались какими-то мрачными и темными. Но при солнцѣ, вѣроятно, это очень славное мѣсто. Государь пошелъ прямо въ виллу принца, поздороваться съ принцессой; домъ этотъ очень солидный, изъ дикаго камня, съ зеркальными окнами, послѣ чего всѣ пошли вдоль берега, гдѣ тянулись дачи и санаторіи. Погода, между дѣлалась все хуже и хуже, и это было очень досадно, потому что въ саду, по берегу моря, были разставлены и горѣли костры, на которыхъ жарились цѣлыя бычачьи туши, барашки, тутъ же лежали бурдюки съ виномъ. Горцы въ очень красивыхъ костюмахъ, толпились вокругъ этихъ таборовъ, всѣ они спустились съ горъ посмотрѣть на русскаго царя. Мы не прошли и половины сада, какъ Государь попросилъ флагъ-капитана сейчасъ же отвести Татьяну Николаевну обратно на яхту, потому что она плохо себя чувствовала, и вѣтеръ все крѣпчалъ, и становилось все пасмурнѣе и темнѣе. Черезъ минутъ пять мы были уже у пристани, при чемъ весь переходъ бѣдная княжна очень болѣла морской болѣзью, и Нилъ держалъ ее за талию, закутавъ въ плащъ Государя. Я выскочилъ первымъ на трапъ, чтобы принять хрупкую княжну, и какъ только она была передана, катеръ отвалилъ, такъ какъ рисковано было долше держаться на такой зыби. Нилъ уѣхалъ обратно, а я остался на яхтѣ, и не видѣлъ конца празднествъ и фейерверковъ, кои запускали на берегу. Государь вернулся ранѣе назначеннаго времени, и опять всѣ съ трудомъ высадились на яхту. Немедленно же были убраны трапы, подняты катера, и яхта ушла въ Севастополь. Мы шли въ туманѣ, и по довольно крупной зыби всю ночь, а утромъ, у береговъ Крыма, было тихо, ясно и тепло.

Яхта прошла прямо къ царской пристани, и Ихъ Величества немедленно уѣхали въ Москву, на открытіе памятника Александру III.

Я ѣхалъ въ свитскомъ поѣздѣ, и мы нагнали собственный, стоящій у станціи Борки, гдѣ, въ 1888 году было извѣстное крушеніе. Это, пожалуй, былъ исключительный случай видѣть мѣсто крушенія и побывать въ прекрасномъ храмѣ-часовнѣ, воздвигнутомъ на этомъ мѣстѣ несчастія. Государь съ княжнами, послѣ посѣщенія храма, пошли пѣшкомъ, а оба поѣзда медленно шли рядомъ, пока Государь не остановилъ ихъ, и всѣ вошли.

Въ Москвѣ Ихъ Величества помѣстились къ Кремлѣ, и Нилъ имѣлъ цѣлую квартиру тамъ же, свита же, частью была въ гостиницѣ Метрополь, а частью тоже въ Кремлѣ. Я имѣлъ возможность,

бывая у Нилова, походить по всѣмъ дворцамъ Кремля, куда публику, вообще, не пускають. Все это было очень интересно видѣть, но слѣдовало бы имѣть путеводитель, или побольше времени. Что это, почему то, чугунные полы въ длинѣйшихъ корридорахъ въ нѣкоторыхъ частяхъ дворцовъ, и я гдѣ-то читаль, что и французъ въ 1812 году, это поразило. Никто, однако, не могъ объяснить, къ чему это, въ то время, дѣлали такіе бронированные полы.

Кажется, 30 мая было торжественное открытіе памятника. Онъ очень величественъ и расположенъ передъ храмомъ Спасителя. Однако, говорили, что памятникъ очень массивенъ и грузенъ. Вѣроятно, такова судьба всѣхъ памятниковъ этому Императору, такъ какъ и въ Петербургѣ памятникъ Миротворцу очень внушительнъ.

Отъ нашего экипажа была знаменная Ея Величества, нашего Шефа, рота, и я вступилъ на нѣсколько часовъ въ свою должность адъютанта, и маршировалъ въ церемоніальномъ маршѣ.

Ихъ Величества оставались еще день или два въ Москвѣ, такъ какъ Наслѣдникъ былъ боленъ припадкомъ своей болѣзни, и поэтому москвичи были нѣсколько недовольны, что Государыня Александра Ѳеодоровна была какъ-то не въ духѣ, и отказалась присутствовать на нѣсколькихъ праздникахъ. Изъ Москвы всѣ вернулись въ Царское Село, и скоро Ихъ Величества переѣхали въ Новый Петергофъ, на дачу Александрія. Я ѣхаль въ свитскомъ поѣздѣ до Царскаго Села, откуда переѣхаль на любезно предоставленной мнѣ придворной тройкѣ прямо въ Монплезиръ, въ Петергофъ, гдѣ мнѣ была дана казенная квартира, какъ флагъ-офицеру. Послѣ автомобилей было какъ-то странно ѣхать на лошадахъ.

Въ Петергофѣ жизнь началась очень тихая. Княжны каждое утро проѣзжали мимо Монплезира верхомъ, и останавливались поговорить, и спросить, нѣтъ ли извѣстій со «Штандарта», который, тѣмъ временемъ, шелъ полнымъ ходомъ въ Балтійское море.

Каждую пятницу флагъ-капитанъ ѣздилъ въ Петербургъ на засѣданія, въ Русское Общество Пароходства и Торговли, въ каковомъ онъ былъ членомъ правленія. Я пользовался этимъ, чтобы побывать въ столицѣ, тѣмъ болѣе, что адмиралъ ходилъ на конвоирахъ «Александріи», прекрасныхъ суденышкахъ, «Развѣдчикѣ» и «Дозорномъ». Нѣсколько разъ флагъ-капитанъ ходилъ на одномъ изъ нихъ-же, въ Рѣчной яхтъ-клубъ на гонки, и члены клуба приходили къ намъ въ Петергофскую гавань съ отвѣтными визитами.

Со «Штандарта» мы получали все время радіо, что онъ идетъ благополучно, и даже, вѣроятно, побьетъ свой когда-то поставленный рекордъ перехода изъ Чернаго въ Балтійское море въ 19 дней. Ихъ Величества съ нетерпѣніемъ ждали прихода яхты, чтобы идти въ свои любимыя шхеры. Наконецъ, яхта пришла. Ниловъ сейчасъ же поѣхаль на нее, и оказалось, что требовалось только

небольшая покраска и погрузка угля, и онъ могъ опять идти съ Ихъ Величествами въ плаваніе.

Черезъ нѣсколько дней яхта была готова, и мы, въ Петергофѣ, только ждали увѣдомленія, чтобы перебраться на нее со штабомъ. Однажды, послѣ обѣда у адмирала, онъ предложилъ мнѣ пойти съ нимъ на музыку въ Нижній паркъ, гдѣ, на музыкальной площадкѣ у Монплезира, каждую субботу бывали симфоническіе концерты придворнаго оркестра, подъ управленіемъ извѣстнаго дирижера Гуго Варлиха.

Когда-то, эти концерты были очень популярны. Александръ III пріѣзжалъ въ экипажѣ, и стоялъ, слушая музыку. Теперь дворъ никогда не бывалъ, публика бывала средняя, и только по этимъ субботамъ пріѣзжали еще изъ столицы и приходили офицеры Уланскаго и Конногвардейскаго полковъ. Автомобилей въ паркъ не пускали, а лошадей почти ни у кого уже не было. Тѣмъ не менѣе, когда мы пришли, то увидѣли, что всѣ мѣста для публики заняты, и Нилову, противъ его желанія, пришлось занять мѣста отведенныя для лицъ высочайшаго двора. Этотъ вечеръ былъ посвященъ Вагнеру, и, хотя адмиралъ былъ большимъ почитателемъ этого генія, однако, я скоро замѣтилъ, что адмиралъ закрылъ глаза и, повидимому, мирно заснулъ. Меня тоже очень клонило ко сну, и, поэтому, я былъ очень радъ, когда увидѣлъ, что нашъ франтоватый флагманскій писарь Хлѣбниковъ тихонько пробирается ко мнѣ, съ какимъ-то пакетомъ въ рукахъ.

— «Ваше Высоко-благородіе, срочный пакетъ отъ Государя Императора лично флагъ-капитану. Привезъ самъ камердинеръ Его Величества. Прикажете обождать?» —

Я спряталъ письмо подъ полу кителя, потому что музыка какъ разъ играла, и потревожить адмирала было нельзя.

Наконецъ оркестръ прогремѣлъ что-то особенно громкое, и адмиралъ проснулся. Я передалъ письмо. Флагъ-капитанъ удивленно его прочелъ, перечелъ еще разъ, и поспѣшно всталъ. Онъ приказалъ немедленно вызвать нашего дѣлопроизводителя, и направился домой. Въ письмѣ Государь писалъ своимъ какъ будто ровнымъ, но не вязавшимися одна за другую буквами, почеркомъ:

— «Константинъ Димитріевичъ,

Германскій Императоръ приходитъ къ намъ въ Балтійскій портъ 22 іюня. Его конвоируетъ «Мольтке». Сообщите Ивану Константиновичу. Жду Васъ завтра». —

Росчеркъ подписи былъ длиннымъ розмахомъ. Мы сейчасъ же отправили нѣсколько телеграммъ, и, такимъ образомъ, къ 22-му числу должны были быть въ Балтійскомъ порту. По уходѣ дѣлопроизводителя Ниловъ задумался, и спросилъ меня, что я думаю

относительно конвоира, крейсера «Мельтке», зачѣмъ кайзеръ приходитъ съ нимъ?

Я, конечно, ничего не могъ отвѣтить, кромѣ только, что «Мольтке» новый крейсеръ, говорятъ, что очень хорошъ, такъ же какъ и его сестеръ-шипъ «Гебенъ», но говорятъ, что не далъ хода. Нилъ, почему-то, началъ высказывать предположенія, что не зря Вильгельмъ приходитъ съ этимъ крейсеромъ. Быть можетъ адмиралъ что нибудь уже слышалъ, но не хотѣлъ говорить.

Въ плаваніе съ Ихъ Величествами пошли, какъ всегда, министръ двора, гофмаршалъ, докторъ Боткинъ, Дрентельнъ, а изъ дамъ А. А. Вырубова, Е. А. Шнейдеръ, О. Е. Бютцова и новая фрейлина Государыни, молодая барышня, графиня А. В. Гендрикова, отецъ которой только что умеръ, и былъ оберъ-церемонимейстеромъ Высочайшаго двора. Очень красивая и милая, графиня была взята скорѣе къ княжнамъ, которыя, какъ-то незамѣтно — конечно, двѣ старшія — дѣлались на нашихъ глазахъ барышнями.

На «Полярной Звѣздѣ» шла остальная свита, которой полагалось быть при такихъ свиданіяхъ, чины двора, канцелярія Его Величества, и прочіе военные и гражданскіе чины.

Балтійскій рейдъ былъ оживленнѣе въ этотъ разъ чѣмъ раньше. На немъ стояли линейные корабли «Андрей Первозванный» и «Императоръ Павелъ I», 2-ой дивизіи эскадренныхъ миноносцевъ и морской министръ на своей яхтѣ «Нева».

«Гогенцоллернъ» пришелъ утромъ. За нимъ жался, совсѣмъ за кормой, авизо «Слейпнеръ», и въ кабельтовѣ грузно рѣзаль мутную воду гигантъ «Мольтке». Германскій Императоръ сейчасъ же пріѣхалъ на «Штандартъ», очень милый, какъ всегда обворожительный, и, какъ только его свита вышла на верхнюю палубу, морской агентъ, капитанъ Гинце, подошелъ къ одному изъ креселъ, и положилъ на него желтый дождевикъ, въ которомъ оказались коробки съ орденами и подарками. Онъ сейчасъ же разложилъ ихъ по спискамъ, и, подозвавъ Дрентельна и меня, началъ выдавать намъ эти награжденія. И Дрентельнъ, и я, были очень удивлены, такъ какъ списки офицеровъ и чиновъ двора, коихъ слѣдовало бы наградить, составлявшіеся у насъ на яхтѣ совмѣстно, были еще не готовы, тѣмъ болѣе, что таковыя награжденія жаловались всегда передъ самымъ уходомъ монарховъ или главъ правительствъ. Къ нашему изумленію, больше всего орденовъ было предназначено чинамъ Главнаго и Генеральнаго морскихъ штабовъ, окруженію морского министра, и какимъ-то воинскимъ чинамъ, о которыхъ Дрентельнъ даже не слышалъ. Этимъ воинскимъ чинамъ награды были предназначены потому, что въ этотъ разъ кайзеру долженъ былъ представиться Выборгскій полкъ, шефомъ коего онъ былъ.

Я доложилъ Нилову о происходящемъ, и объ измѣненіи установленныхъ обычаевъ, и такъ какъ флагъ-капитанъ былъ въ очень хорошихъ отношеніяхъ съ Гинце, то немедленно напустился на него. Гинце оправдался тѣмъ, что списки были получены непосредственно изъ штабовъ.

Съ офицерами яхты произошла прямо путаница. Чагинъ всегда очень слѣдилъ, чтобы не было обиженныхъ, и чтобы, по возможности, всѣ получали въ свою очередь эти орденишки, а тутъ выходило, что, напримѣръ, ревизоръ, Бутаковъ, старый офицеръ, ничего не получалъ, а болѣе молодой получалъ вторично тотъ же самый орденъ. Мнѣ лично, имѣвшему уже очень высокій, по моему чину, орденъ Краснаго орла, милый Гинце далъ очень красивыя запонки. Мнѣ бы слѣдовало получить орденъ на шею, но чинъ не позволялъ. Между тѣмъ, такія же запонки, получали, правда побѣднѣе, лакеи. Ниловъ самъ вернулъ эти злосчастныя запонки Гинце, сказавъ, что мнѣ ничего не слѣдуетъ, да и не полагается по чину. Въ душѣ я, грѣшный, пожалѣлъ эти запонки, особенно потому было бы интересно ихъ имѣть, такъ какъ во время войны у насъ отняли право носить вражескія, въ то время, ордена.

Такая же путаница была и съ чинами двора, и очень корректный и педантичный чиновникъ канцеляріи министра двора, В. И. Ненningerъ, былъ потрясенъ въ своихъ чувствахъ такой переменной въ награжденіяхъ, каковыми отвѣтными онъ, собственно говоря, вѣдалъ больше, чѣмъ кто другой. Только потому мы поняли, въ чемъ тутъ было дѣло. Однако, надо признать, что лица, давшіе таковыя списки, взялись не за свое дѣло.

Завтракъ былъ не въ мундирахъ, какъ это всегда бывало при свиданіяхъ съ Германскимъ Императоромъ, а въ сюртукахъ. Никакихъ рѣчей не было. Послѣ завтрака кайзеръ поднесъ подарки дѣтямъ и дамамъ.

Послѣ этого всѣ поѣхали дѣлать смотръ «Молытке». Судно оказалось идеально приготовленнымъ къ этому, чистота поразительная, и Вильгельмъ водилъ Государя по всѣмъ помѣщеніямъ, такъ что всѣ удивились, почему это такъ подробно осматриваютъ это судно. Спускались въ машины, въ погреба, водили насъ по офицерскимъ каютамъ, такъ что Григоровичъ началъ сердиться, и хвастать, что его дредноуты лучше и остроумнѣе въ боевомъ смыслѣ, что потомъ и оказалось. Наконецъ, Григоровичъ не выдержалъ, и сказалъ флагъ-капитану что это его дѣло какъ нибудь укоротить этотъ длинный смотръ. Но Ниловъ загадочно улыбался.

Въ судовой лавочкѣ, которая была прямо магазинчикомъ съ какой-нибудь берлинской улочки, Императоръ роздалъ всѣмъ медали изъ бронзы съ характернымъ Дантевскимъ профилемъ фельд-

маршала Мольтке. Гинце далъ такую медаль и мнѣ, и засмѣялся при этомъ, сказавъ, что эту медаль я могу носить на моемъ шлафрокъ.

А вечеромъ на «Штандартѣ» былъ разговоръ между Кайзеромъ, Государемъ и Григоровичемъ. Оказалось, «Мольтке» привели, чтобы продать намъ. Конечно, морской министръ воспротивился, потому что такое судно, въ единственномъ экземпляръ, портило бы всю его морскую программу. Неизвѣстно, какъ, однако, отдѣлались отъ этой покупки.

Когда Григоровичъ спустился къ флагъ-капитану, то очень сердито набросился на своего пріятеля:

— «Вотъ была бы бѣлая сорока! Къ чему намъ этотъ крейсеръ! А что, развѣ Государь съ тобой раньше не говорилъ объ этомъ?» —

— «Какъ же, говорилъ. Его Величеству угодно было спросить меня, что отвѣтить, если германскій императоръ предложить купить «Мольтке». —

— «И что же ты отвѣтилъ?» —

— «Я сказалъ: скажите, Ваше Величество, что россійскіе императоры готоваго платья не покупаютъ». —

Только послѣ этой несостоявшейся сдѣлки намъ стало понятно, почему на этотъ разъ постарались раздать ордена и награды не согласно обычаю и установленію. Вѣроятно хотѣли создать нѣкоторое предварительное расположеніе передъ этой торговлей.

На слѣдующее утро состоялся смотръ двумя императорами линейнымъ кораблямъ «Императору Павлу I» и «Андрею Первозванному», а затѣмъ былъ смотръ Выборгскому полку. Все было блестяще, и парадъ удался на славу. Послѣ завтрака Императоръ ушелъ. «Гогенцоллернъ» прошелъ мимо яхты такъ близко, что, казалось, на него можно было перепрыгнуть, и при этомъ развилъ уже большой ходъ. Государь и Государыня стояли на площадкѣ параднаго трапа, и германская яхта летѣла такъ стремительно и вплотную, что Императрица инстинктивно ушла на палубу, такъ казалось что «Гогенцоллернъ» навалитъ на насъ. Такіе близкіе проходы большихъ судовъ другъ отъ друга, эти сближающіяся массы, всегда производятъ сильное и извѣстное впечатлѣніе. Даже и хода нѣтъ особеннаго, а кажется, что судно идетъ неимоверно быстро.

Неудачникъ «Мольтке» — въ смыслѣ его продажи — очень долго утюжилъ по рейду, вслѣдствіи своей величины и малоповоротливости, и, наконецъ, и онъ пролетѣлъ тоже большимъ ходомъ, и тоже очень близко отъ насъ. Надо сказать, что, все-же, нѣмецкіе

моряки прекрасно и лихо управлялись, и этотъ уходъ былъ очень красивъ и мастерски выполненъ.

На другой день «Штандартъ» ушелъ въ шхеры, на рейдъ Штандартъ.

Собственно говоря, только въ шхерахъ, была яхтенная спокойная, морская и семейная жизнь для Ихъ Величествъ. Да и для всѣхъ насъ. Въ Черномъ морѣ яхта стояла либо въ Севастополѣ, на виду, все время проходили пароходы, была вся эскадра, прїѣзжали посѣтители и власти. Въ Ялтѣ мы стояли у мола, берегъ былъ подъ рукой, насъ постоянно приглашали въ гости, всѣ мы ухаживали, развлекались, были интрижки, служба нѣсколько страдала, да и что было дѣлать офицерамъ и командамъ, стоя въ гавани? Къ тому же, Черное море капризно. Шлюпочныя ученія, напр., въ Ялтѣ были мало поучительны, всегда въ этомъ морѣ зыбь или волна, а если есть вѣтеръ, то свѣжій, и съ волной, такъ что учиться при такихъ условіяхъ поздно. Въ шхерахъ была отличная школа. Это такъ хорошо понялъ адмиралъ Эссенъ. Поэтому онъ держалъ флотъ въ Поркаллаудѣ, въ Або, на Оландѣ, гдѣ не было никакихъ жилищъ, и гдѣ дѣйствительно команды учились и привыкали къ своимъ кораблямъ.

На рейдѣ Штандартъ началась опять наша хорошая, морская жизнь, но можно было примѣтить, что что-то измѣнилось, какъ будто бы крѣпко скрученная нить какихъ-то особыхъ хорошихъ отношеній между всѣми — начала раскручиваться, и это я судилъ по мѣнявшемуся настроенію духа флагъ-капитана, по нашимъ разговорамъ, порой до утра, когда адмиралъ какъ-то жаловался, и что-то предчувствовалъ. Лично я думаю, что виной или причиной этого была болѣзнь бѣднаго страдальца, Наслѣдника, и происходившее отъ этого волненіе и потеря спокойствія духа Государыней, и, естественно, отъ этого и Государемъ. Совершенно измѣнилась вечерняя обстановка жизни на яхтѣ. Не было больше игръ, изрѣдка устраивали лото, что бывало чаще даже въ Ялтѣ. Государь и княжны днемъ съѣзжали играть въ теннисъ, но Государыня уже почти не сходила на берегъ. Отношенія съ А. А. Вырубовой, которая раньше была общей любимицей, и надъ которой всѣ раньше, конечно съ любовью и дружески, трунили — сдѣлались какими-то сухими, даже можно сказать, что о ней многія лица боялись говорить, потому что не знали, является ли собесѣдникъ единомышленникомъ или противникомъ. Это было печально и не хорошо.

Государыня совершенно отошла отъ жизни. Вся въ заботахъ и страхѣ за сына. Государыня страдала, и при этомъ скрывала это. Мы, конечно, видѣли это, и понимали, что происходитъ, но дохо-

дившіе до насъ слухи показывали, какъ далеки были лица, говорившія объ этомъ, отъ пониманія того, что у насъ происходило.

Одинъ незабвенный Государь былъ попрежнему спокоенъ, миль, обаятеленъ, и сохранялъ въ своихъ прекрасныхъ глазахъ ту безконечную доброту и ласку, которую мы, плававшіе въ 1906 г. впервые узнали тогда, и съ которыми образъ этого Вѣнценоснаго Мученика постоянно стоитъ у меня въ мысляхъ передъ глазами и теперь еще, да я думаю и увѣренъ, что и у всѣхъ нашихъ штандартцевъ.

И еще молодая и прелестная графиня Гендрикова, хотя и бывшая въ горѣ и траурѣ — вносила нѣкоторую струю живости и бодрости въ нашу, порой затихавшую, мирную жизнь, когда, бывало, выйдя отъ Нилова поздною ночью, невольно думалось, глядя на роскошную яхту, и представляя себѣ всѣ возможности, которыя могли бы себѣ доставить Хозяева этой яхты — почему такъ назначено въ мірѣ, что полнаго счастья, разумнаго покоя и мирной уравнищенности люди не могутъ достигъ, и такъ устроить свою жизнь.

Производились ученія, конечно, только шлюпочныя, и подъ парусами; по утрамъ Государь, какъ всегда, катался на байдаркѣ, гребъ на двойкѣ, а днемъ играли въ теннисъ. Впервые устроили на яхтѣ береговой телеграфъ, установили въ рубкѣ аппаратъ, и мы связались со всѣмъ міромъ проволокой. Это было ни къ чему, потому что мы гораздо лучше были связаны судовымъ радіо. Ниловъ скоро выставилъ и чиновника, и этотъ аппаратъ на берегъ, въ маленькій домикъ, кажется, даже специально построенный для этого. Этотъ береговой телеграфъ сдѣлали, чтобы посторонніе не ловили, иногда, совершенно частныя депеши. Въ этомъ смыслѣ это было благоразумно, но Ниловъ считалъ, что для этого достаточно имѣть телеграфъ на берегу.

22-го іюля на рейдъ пришла «Полярная Звѣзда» съ Государыней Маріей Феодоровной, и въ этотъ день Императрица-мать отпраздновала свои именины.

Жизнь на «Полярной» была совсѣмъ иной чѣмъ у насъ. Государыня Марія Феодоровна жила еще съ величіемъ временъ Великаго Миротворца. Государыня была очень строга въ извѣстномъ смыслѣ, она была вполне самодержавна. Ея боялись не только окружавшіе ее, но даже ея внучки. Конечно, это была особая строгость, это было скорѣе почитаніе и преклоненіе, если можно такъ сказать, передъ Той, которая была женой и подругой одного изъ величайшихъ монарховъ міра. Государыня Марія Феодоровна была очень добра, очень ласкова, даже, можетъ быть, слаба къ людямъ, но вотъ одинъ ея видъ, это спокойствіе, эта величественность —

заставляла людей подтягиваться и держать себя чиннѣе и невольно подобострастнѣе. Однимъ словомъ, это было великолѣпное державное величіе старыхъ добрыхъ временъ. На «Штандартѣ», я сказалъ бы, было то, какъ нѣкій демократизмъ, что ли. Нѣтъ, у насъ было тоже величіе, тоже извѣстная церемонность, но это украшалось невыразимой и непередаваемой добротой и благожелательностью, мягкостью и необыкновеннымъ джельтменствомъ Государя, и замѣчательной ласковостью и веселостью великолѣпныхъ княженъ. Кромѣ того, у насъ была молодая семья. И семья дружная и любящая другъ друга, до самозабвенія и самопожертвованія. И своей смертью эта Святая Семья доказала то, что съ большимъ смиреніемъ и преклоненіемъ я говорю выше.

На «Полярной Звѣздѣ» была торжественная обѣдня, послѣ чего церемонный завтракъ. Всѣ были въ лѣтнихъ мундирахъ, и Имениница очень милостиво принимала поздравленія. Послѣ завтрака были танцы, а вечеромъ обѣдь на «Штандартѣ». Государыня-мать немного посидѣла у насъ, и уѣхала къ себѣ. Всѣ разошлись по каютамъ, и не успѣлъ я откланяться флагъ-капитану, который очень усталъ за этотъ день, какъ прибѣжалъ ко мнѣ флагманскій сигнальщикъ, и началъ докладывать, что на «Полярной» что-то случилось, парадный трапъ ярко освѣщенъ, зажгли для чего-то прожекторъ, и что спускаютъ баржу, и дежурный миноносецъ началъ тоже свѣтитъ фонаремъ на воду у трапа «Полярной». Я немедленно вышелъ на верхъ, и увидѣлъ то, что наскоро мнѣ доложилъ сигнальщикъ. И въ это же время подали семафоръ съ «Полярной», что лейтенантъ Храбро-Василевскій, возвращаясь съ нашего же экипажа миноносца «Войсковой», оступился у трапа, упалъ въ воду, и, видимо, утонулъ. Ниловъ послалъ меня сейчасъ же на «Полярную», гдѣ я засталъ Императрицу Марію Ѳеодоровну, успѣвшую уже лечь, на верхней палубѣ, въ сильномъ волненіи и печали. Храбро-Василевскій былъ прекрасный офицеръ, и, какъ Государыня, такъ и мы всѣ очень его любили. Несмотря на то, что немедленно были спущены водолазы, все пространство протралено кошками — тѣла не могли найти, и даже осенью и зимой рыбаки продолжали искать, но такъ ничего и не нашли. Случай этотъ произвелъ очень тягостное впечатлѣніе на всѣхъ. Рыбаки говорили, что въ этихъ шкерахъ есть какія-то рыбы, которыя набрасываются на тѣло, и прогрызаютъ брюшную полость, послѣ чего утопленникъ никогда уже не всплываетъ.

Къ 6 августа Ихъ Величества вернулись въ Петергофъ и начались Красносельскіе маневры. Въ теченіе ихъ, въ мѣстномъ придворномъ театрѣ, бывали спектакли съ лучшими петербургскими артистами, и мы иногда ѣздили въ Красное Село.

Но, однажды, я былъ удивленъ, получивъ ложу отъ двора, приче́мъ въ повѣсткѣ было указано, что мнѣ надлежитъ быть въ вицъ-мундирѣ. Я недоумѣвалъ, въ чемъ дѣло, какъ въ первомъ антрактѣ приходитъ скороходъ Тарасовъ, и приглашаетъ меня въ ложу дипломатическаго корпуса. Тутъ меня встрѣчаетъ, въ аванъ-ложѣ, германскій военный агентъ, генераль Донна-Шлобитень, и объявляетъ, что Германскій Императоръ жалуе́тъ мнѣ ко́рону на имѣвшійся у меня уже орденъ Краснаго Орла 4 степени, что представляетъ высокую награду, и даетъ мнѣ право въ Германіи прибавлять къ фамиліи «фонъ». И что эта награда мнѣ пожалована вмѣсто возвращенныхъ запонокъ. Это, конечно, устроилъ для Нилова морской агентъ, капитанъ Гинце, думая, что флагъ-капитанъ можетъ обидиться за награжденіе флагъ-офицера своего штаба. Я, конечно, поблагодарилъ и былъ очень удивленъ такой развязкой этого инцидента, который былъ на яхтѣ при приходѣ Кайзера, при раздачѣ наградъ, и о чемъ всѣ забыли, и въ свое время не придали никакого значенія. Но у нѣмцевъ были свои правила и обычаи вѣжливости.

Послѣ маневровъ Государь ходилъ одинъ разъ на «Александріи» въ Петербургъ, на смотръ потѣшныхъ, которые были организованы офицеромъ Семеновскаго полка, полковникомъ Назимовымъ и его братомъ, бывшимъ морскимъ офицеромъ, капитаномъ Назимовымъ. Потѣшныхъ показывали Государю уже въ Кевѣ, но на этотъ разъ ихъ было гораздо больше, и были и дѣвочки, и морскіе потѣшные изъ Гельсингфорса. Эти послѣдніе показали забавное ученіе: они должны были правильно обходить морскія вѣшки, и знаки, какъ въ шкерахъ, для чего эти знаки были разставлены на Марсовомъ полѣ, на которомъ происходилъ смотръ, на особыхъ тренѣжникахъ, и дѣти очень правильно въ нихъ разбирались, и вѣрно проходили, какъ бы по фарватеру.

Въ этомъ, 1912 году, исполнилось столѣтіе Бородинскаго боя. Въ празднованіи этого юбилея принимали всѣ части войскъ, сражавшихся сто лѣтъ тому назадъ. Нашъ экипажъ былъ тогда вмѣстѣ съ Егерями, и на полѣ у насъ былъ совмѣстный памятникъ. Такъ какъ экипажъ посылалъ на празднества знаменную роту съ хоромъ музыки, и вѣхалъ самъ командиръ экипажа, то почти что всѣ офицеры и команды были списаны съ яхтъ, и мнѣ пришлось вступить въ должность адъютанта экипажа, и переѣхать въ наши казармы. Въ двадцатыхъ числахъ августа рота выступила въ Москву, и дальше, на Бородинское поле. На немъ мы помѣстились въ палаткахъ, именно на томъ мѣстѣ, гдѣ сто лѣтъ тому назадъ стоялъ нашъ экипажъ. Собственно говоря, отъ экипажа тогда была лишь артиллерійская рота, но она принимала дѣятельное уча-

стіе въ сраженіи, и была достойно отличена.

Палатки были разставлены распоряженіемъ чиновъ генеральнаго штаба, и оказались они чрезвычайно далеко отъ общаго памятника Бородинскаго боя, и, при этомъ, ихъ поставили не по межамъ вспаханнаго поля, но поперекъ. Такъ какъ, какъ нарочно, шли дожди, то, подъ палатками, по межамъ, все время стояла вода, и люди очень грязнились и мокли. Мы тоже жили въ палаткахъ, и нашъ командиръ, графъ Н. М. Толстой, очень не одобрялъ пѣхотной жизни.

Намъ никогда не приходилось, до этого, стоять въ лагерныхъ расположеніяхъ. Такъ какъ вся гвардія имѣла свои части, то насъ приглашали одни за другими, и мы видѣли у нѣкоторыхъ частей отличныя полковыя палатки. Особенно хороша была таковая у лейбъ-гусарь; насколько помню, подъ названіемъ турецкой или персидской — палатка была громадная, вся въ коврахъ, и, будто бы, была подаркомъ графа Воронцова-Дашкова, когда то командовавшего полкомъ. Такъ какъ все время шелъ дождь, и никакихъ прогулокъ и осмотровъ памятниковъ нельзя было дѣлать, то всѣ ходили другъ къ другу въ гости, и такія прогулки затягивались до утра. Приходили со своими оркестрами, и части очень сдружились и перезнакомились, да и солдаты были довольны потанцовать, хотя бы и подъ дождемъ, чѣмъ сидѣть скрючившись въ мокрыхъ палаткахъ и зябнуть отъ сырости.

Къ счастью, 26 августа былъ прекрасный день, и парадъ, и торжества очень удались. По рядамъ войскъ несли огромную икону Смоленской Божіей Матери, за ней шелъ Государь со всѣми Великими Князьями, послѣ чего войска прешли маршемъ, и въ саду, при маленькомъ дворцѣ, или какомъ-то домикѣ удѣльнаго вѣдомства, или исторической и охранной комиссіи, офицерамъ былъ предложенъ отъ Двора завтракъ.

Послѣ Бородина были торжества въ Москвѣ, и я опять вступилъ въ должность флагъ-офицера при Ниловѣ, и оставался съ нимъ въ Москвѣ, въ гостиницѣ Метрополь. Братъ Нилова, полковникъ Иванъ Димитріевичъ Ниловъ, командовалъ Сумскими гусарами, и очень любезно принималъ насъ въ полку, и у себя.

Москва жила совершенно особой жизнью, и мнѣ пришлось встрѣтиться съ нѣкоторыми, очень отличавшимися отъ петербуржцевъ, лицами. Въ Москвѣ жили гораздо богаче, чѣмъ у насъ, въ Петербургѣ, и при этомъ очень ругали петербуржцевъ.

Наконецъ, всѣ вернулись въ столицу, и экипажная жизнь потекла своимъ чередомъ. Ихъ Величества уѣхали на охоту въ Спалу, гдѣ, къ несчастью, Наслѣдникъ ушибся, и опять заболѣлъ своею ужасною болѣзью. Припадокъ былъ очень силенъ, у бѣднаго

Страдальца появилась громадная опухоль подъ желудкомъ, сбоку, багрово-синяго цвѣта, и отчаянію родителей, особенно, конечно, матери, не было предѣловъ. Мы знали что въ Спалу поѣхали лучшіе врачи, въ томъ числѣ хирургъ С. П. Феодоровъ, и другіе.

Былъ одинъ жуткій моментъ, о которомъ намъ, впоследствии, рассказывалъ Дрентельнъ, когда Феодоровъ сказалъ Государю, что необходимо вскрыть опухоль, но тогда кровоизліяніе будетъ катастрофичнымъ. Поэтому, нѣтъ никакой надежды на спасеніе несчастнаго мальчика. Однако, Государь, въ этотъ вечеръ скорби и ужаснаго состоянія духа у всѣхъ, наружно спокойно игралъ въ домино — такова была сила и выдержка у этого любящаго отца. Въ то же время отъ Распутина пришла телеграмма, что Наслѣдникъ внѣ опасности. И, дѣйствительно, опухоль разсосалась, и чудо совершилось. Конечно, вѣра въ молитвы Распутина еще больше окрѣпла у несчастной матери.

Въ это время, у насъ въ экипажѣ, и, въ частности, на «Штандартѣ», случилось большое горе: застрѣлился любимый нашъ командиръ, дорогой нашъ Иванъ Ивановичъ Чагинъ. Это случилось въ 7 часовъ утра 12 октября 1912 г. Что случилось? Самыя цѣнные показанія дали вѣстовые, коихъ у адмирала, согласно положенію, было двое. Весь вечеръ адмиралъ былъ дома. У него обѣдали гости, и, послѣ ихъ ухода, всю ночь адмиралъ не ложился, и что-то писалъ. Вѣстовые тоже не ложились, и все ждали звонка, чтобы помочь раздѣться. Какъ вдругъ, семь часовъ утра, раздался оглушительный выстрѣлъ. Произведенное властями слѣдствіе выяснило, что причины самоубійства были чисто личного характера.

На первой панихидѣ, въ тотъ же вечеръ, былъ весь Петербургъ. Ихъ Величества были очень опечалены, но, какъ глубоко-вѣрующіе христіане, очень порицали этотъ поступокъ, и Государь выражался очень рѣзко, будучи въ душѣ обиженъ такой развязкой. Государыня сказала Н. П. Саблину:

— «Мы съ Государемъ считаемъ это дезертирствомъ съ жизненнаго поля». Такъ или иначе, но, во всякомъ случаѣ, съ чувствомъ порицанія отозвались Ихъ Величества на эту смерть.

Хоронили Чагина съ почестями, отъ насъ былъ весь батальонъ. Погребенъ Чагинъ въ Александро-Невской Лаврѣ, на Никольскомъ кладбище, въ послѣднемъ ряду у наружной стѣны на Неву, пройдя мостикъ и взявъ направо. На могилѣ стоитъ большой черный мраморный крестъ съ надписью: — Свиты Его Величества контръ-адмиралъ Иванъ Ивановичъ Чагинъ. —

Смерть Чагина чрезвычайно нарушила Штандартскую организацію и весь укладъ жизни офицеровъ. Не имѣетъ никакого значенія, ни общественнаго, ни чисто для воспоминаній о жизни нашего экипажа, занести на доску житія всѣ разговоры у флагъ-

капитана со мною, когда возникъ вопросъ о командирѣ яхты. Было много кандидатовъ, и явныхъ, и скрытыхъ, какъ изъ экипажа, такъ и изъ флота. Нѣкоторыя дамскія вліянія были сильны и неумѣстны. Въ концѣ концовъ, это было дѣломъ нашихъ Хозяевъ, и Ниловъ такъ и держалъ себя въ этомъ вопросѣ. Но извѣстная деликатность и нерѣшительность Государя, Его боязнь не обидѣть кого-либо, или поступить такъ, что потомъ могли бы говорить, что это было личнымъ желаніемъ Его Величества — отодвинули назначеніе новаго командира «Штандарта» почти на полъ года. Позволю себѣ сказать, что когда Ниловъ, вообще долго не поднимавшій этого вопроса, и какъ-то замалчивающій его, наконецъ спросилъ меня, что думаютъ среди офицеровъ, кто будетъ командиромъ яхты, то я высказалъ не свое мнѣніе, что среди офицеровъ считаютъ, что самымъ справедливымъ будетъ назначеніе Р. Д. Зеленецкаго, который, въ это время, командовалъ крейсеромъ «Олеги» и былъ однимъ изъ старѣйшихъ бывшихъ офицеровъ «Штандарта». Флагъ-капитанъ мнѣ ничего не отвѣтилъ. Это меня удивило, потому что Ниловъ всегда очень хорошо относился къ Зеленецкому, который былъ прекраснымъ офицеромъ, говорившимъ на трехъ языкахъ, представительной наружности, а главное, старый штандарецъ. Былъ ли въ это время у флагъ-лапитана кандидатъ изъ флота, я не знаю, но знаю, что одна дама очень высокаго положенія въ петербургскомъ свѣтѣ, и бывшая замужемъ за морскимъ офицеромъ, очень доблестнымъ и прекраснымъ морякомъ, какъ разъ посѣщала адмирала въ это время, чего ранѣе не бывало. Однажды Зеленецкій, очень деликатно, меня спросилъ, состоитъ ли онъ въ числѣ кандидатовъ, на что я, по совѣсти, ему отвѣтилъ, что таковыхъ, повидимому, нѣтъ, и что вопросъ этотъ какъ-то не возбуждался. До Новаго года Ниловъ почти не возвращался къ вопросу о новомъ командирѣ яхты, и только передъ выходомъ новогодняго приказа, опять спросилъ меня, кого же наша публика считаетъ командиромъ яхты. Такъ какъ я имѣлъ наиболѣе близкія отношенія съ офицерами «Штандарта», то невольно, когда мы говорили объ этомъ, всѣ считали, что командиромъ слѣдовало бы назначить Зеленецкаго. Ниловъ опять промолчалъ, когда я ему доложилъ мнѣніе публики. Такимъ образомъ, и къ Новому году «Штандартъ» былъ все безъ командира. Временно командующимъ былъ старшій офицеръ, Н. П. Саблинъ.

Зима текла своимъ порядкомъ, 6-ое декабря, Тезоименитство Государя и нашъ экипажный праздникъ, были отпразднованы въ столицѣ парадомъ въ Михайловскомъ манежѣ.

У Ниловыхъ продолжались по пятницамъ прекрасныя обѣды, и я узналъ ближе за это время Н. Ф. Бурдукова, къ которому мнѣ

часто приходилось ѣздить по дѣламъ флагъ-капитана, и, такъ какъ Н. Ф. Бурдуковъ зналъ всѣхъ и вся, то изъ этого сближенія я вынесъ много пользы, и встрѣчался у него со многими очень интересными лицами. Потомъ эти, сперва дѣловыя, отношенія вылились въ чувства нѣкоторой почтительной дружбы и особаго уваженія къ этому другу и пріятелю моего начальника. Это было очень интересное время, потому что, какъ разъ, теперь, Морское Вѣдомство приступило къ выполнению судостроительной программы, и нужно было подготовить общественное мнѣніе въ необходимости судостроенія, въ чемъ флоту очень помогаль князь Мещерскій, съ его связями и вліяніемъ. Адъютантомъ у Морского Министра, Григоровича, былъ мой товарищъ по корпусу, П. И. Залѣсскій, съ которымъ я былъ очень друженъ, и мы бывали другъ у друга въ домахъ. Мнѣ приходилось слышать о многихъ затрудненіяхъ Григоровича, о чемъ я, конечно, говорилъ Нилову, который работаль рука объ руку съ министромъ, и много помогаль въ его дѣятельности и проведеніи программы.

Наконецъ вопросъ былъ рѣшенъ благопріятно и Григоровичъ, послѣ закладки новыхъ дредноутовъ, получилъ бѣлые вензеля генераль-адъютанта на погоны полнаго адмирала.

Передъ Рождествомъ флагъ-капитанъ получилъ увѣдомленіе, что онъ назначенъ въ юбилейный комитетъ по случаю 300-лѣтія царствованія дома Романовыхъ. Первое засѣданіе этого комитета было, если не ошибаюсь, на первый день Рождества, въ одномъ изъ залъ Зимняго Дворца. Всѣ были въ полной парадной формѣ. Предсѣдательствоваль Министръ Двора, хотя главнымъ исполнителемъ программы былъ статсъ-секретарь Булыгинъ. При всѣхъ членахъ комитета были секретари, я былъ при Ниловѣ, и мы всѣ, облаченные тоже въ парадную форму, сидѣли рядомъ съ заломъ засѣданія, но ничего не слышали и не знали, о чемъ тамъ говорилось. Насъ угощали прекраснымъ чаемъ отъ гофмаршальской части, и мы провели весь вечеръ въ разговорахъ и шуткахъ, пока наши вельможи не разошлись, и Ниловъ повезъ меня ужинать къ Кюба.

IX.

1 9 1 3 годъ.

1-ое января 1913 года въ Петербургъ съ утра былъ прекрасный день, съ ярко-краснымъ солнцемъ, и все покрыто инеемъ. Одинъ восторгъ, а не погода. Было очень морозно, снѣгъ чистый, и воздухъ неподвижный.

Въ этотъ день въ Зимнемъ Дворцѣ былъ Высочайшій выходъ и принесеніе Новогоднихъ поздравленій Ихъ Величествамъ дипломатическихъ корпусовъ, особами Двора, и такъ называемыми городскими, т. е. лицами, имѣвшими придворныя званія, а также Императорской Гвардіей. Нашъ Гвардейскій Экипажъ имѣлъ мѣсто въ Георгіевскомъ Залѣ, сейчасъ же «за кавалергардами», что было почетно, и занималось это мѣсто экипажемъ еще со временъ Императрицы Екатерины II-ой, которая основала кавалергардовъ. Нашъ Экипажъ былъ старше по годамъ существованія почти всѣхъ полковъ гвардіи, но кавалергарды были всегда выше всѣхъ, даже говорилось: «входъ за кавалергардовъ», т. е. ниже нихъ.

Официально считалось, что Экипажъ Гвардіи былъ основанъ 6 февраля 1710 года, на самомъ дѣлѣ первое упоминаніе о Царскихъ гребцахъ относится къ 21 марта 1700 года.

Когда наши офицеры собрались въ залѣ, никто точно не зналъ мѣста Экипажа, пока не пріѣхали наши старшіе офицеры, бывавшіе много раньше на такихъ выходахъ, потому что при насъ, молодыхъ офицерахъ, это былъ первый большой Высочайшій выходъ на Новый Годъ.

Видъ Георгіевскаго Зала передъ выходомъ былъ очень красивъ. Изъ оконъ была видна замерзшая, бѣлая Нева, прибранная набережная, усыпанные желтымъ песочкомъ тротуары, и заиндевѣвшіе парапеты гранитной облицовки. Красное солнце освѣщало эту картину, въ дымкѣ которой вырисовывался силуэтъ Петропавловской крѣпости.

Замѣчательныя формы Императорской Гвардіи, блестящіе мундиры чиновъ Двора, фантастическіе формы дипломатическаго корпуса — все это было очень величественно, элегантно, и имѣло отпечатокъ старины Екатерининскихъ временъ. Все время мимо насъ, въ сосѣдній залъ, проходили придворныя и городскія дамы, въ разноцвѣтныхъ, по Большому и Великокняжескимъ Дворамъ, русскихъ сарафанахъ, въ кокошникахъ, съ массой драгоценностей. И среди нихъ было много красивыхъ женщинъ.

Въ амбразурѣ начинающагося съ пола громаднаго зеркальнаго окна на Неву стоялъ флагъ-капитанъ, адмиралъ Ниловъ, отличавшійся своимъ маленькимъ ростомъ, въ свитскомъ, бутылочнаго царскаго сукна, мундирѣ, съ сѣдѣющими бачками, временъ Александра Благословеннаго, и со звѣздами и колодкой орденовъ уменьшеннаго размѣра, которые адмиралъ заказывалъ спеціально, изъ-за своего небольшого роста. Рядомъ съ нимъ выдѣлялась своимъ большимъ ростомъ фигура Н. Ф. Бурдукова, въ мундирѣ егермейстера Высочайшаго двора, въ высокихъ лакированныхъ ботфортахъ много выше колѣнъ, въ бѣлыхъ лосинахъ, весьма элегантный и стройный въ этомъ красивомъ нарядѣ. И тутъ же былъ

и генераль С. И. Зилотти, помощникъ начальника Главнаго Морского Штаба, и довѣренное лицо флагъ-капитана.

Ниловъ подозвалъ меня по какому-то дѣлу, а Зилотти воспользовался, чтобы спросить меня, почему это, на Новый Годъ, не былъ назначенъ новый командиръ «Штандарта»? Я указалъ глазами на флагъ-капитана, и предложилъ генералу спросить его самого. Зилотти это и сдѣлалъ. Ниловъ махнулъ рукой, и ничего не отвѣтилъ. Было что-то странное и затяжное въ этомъ вопросѣ.

Тѣмъ временемъ залъ наполнился, и шумъ разговоровъ былъ довольно силенъ. Появились церемонимейстеры съ элегантными, тоненькими тросточками-жезлами, и начали слегка постукивать ими о паркетъ — знакъ, чтобы публика говорила потише.

Наконецъ, подошло время выхода. Всѣ заняли свои мѣста. Церемонимейстеры застучали усиленнѣй, и даже раздраженно, успокаивая разговоры и наводя порядокъ.

Вотъ и теперь приходитъ на умъ: чѣмъ бы можно было замѣнить эти постукиванія палочекъ, означавшія требованіе прекратить разговоры и замереть въ тишинѣ. Сыграть на горнѣ — «слушайте всѣ», или, какъ у насъ на флотѣ, «захожденіе», что означало «смирно» — не подобало бы во вниманіе къ высокимъ рангамъ иностранныхъ и нашихъ чиновъ. Бить въ какойнибудь барабанчикъ, тамбуръ или гонгъ — это отдавало бы парходомъ, или учебнымъ заведеніемъ. И это мягкое постукиваніе, такое гармоничное, деликатное, очень дискретное, не очень шумливое, но въ то же время гулко раздававшееся въ высокихъ сводахъ зала — было единственнымъ, что было допустимо и возможно въ такомъ высокомъ собраніи лицъ для того, чтобы всѣ замолчали, и приняли бы почтительный и достойный Высочайшаго Выхода видъ и обликъ. Это очень трудно объяснить и описать — объ этомъ постукиваніи, и кто имѣлъ случай присутствовать и видѣть это наведеніе порядка, эти послѣднія минуты и секунды передъ Выходомъ — тотъ вспомнить, и ясно представить себѣ, что я хочу сказать.

Наконецъ арапы медленно отворяютъ громадныя, краснаго съ бронзой дерева, двери. Тишина абсолютная. Государь идетъ съ Великой Княгиней Маріей Павловной Старшей. Затѣмъ Великія Княгини и Великія Князья. Ни Государыни Александры Ѳеодоровны, ни Маріи Ѳеодоровны не было.

Нѣкоторая это странность отсутствія Государынь Императрицъ была отмѣчена и въ продолженіи, скоро въ этомъ году послѣдовавшихъ торжествъ, по случаю 300 лѣтняго юбилея дома Романовыхъ.

Пока шла обѣдня въ Дворцовой церкви, все общество въ залѣ смѣшалось, опять начались разговоры, бесѣды, пока снова не раздалось характерное потрескиваніе церемонимейстерскихъ палочекъ, этихъ красивыхъ, чернаго дерева, тросточекъ, съ набалдашникомъ изъ слоновой кости въ видѣ кружковъ съ государственнымъ гербомъ, съ Андреевской голубой орденской франтоватой ленточкой, и, слоновой же-кости наконечникомъ, каковыя, вѣроятно, и производили, при ударѣ о паркетъ, эти покойныя, симпатичныя, но въ то же время и внушительныя постукиванія.

Высочайшій выходъ идетъ обратно. Государь чрезвычайно милостиво и внимательно кланяется. Всѣмъ кажется, что онъ остановилъ на немъ свой взглядъ на мгновение дольше чѣмъ на другихъ.

Обаятельность Царя была общеизвѣстна.

Послѣ церемоніи мы, большой компаніей, ѣдемъ завтракать въ «Асторію». Съ нами прекрасный нашъ офицеръ, умершій во время войны, капитанъ 1 ранга П. Л. Трухачевъ. Я былъ съ нимъ въ Портъ-Артурѣ. За завтракомъ мы сидимъ рядомъ, и, такъ какъ онъ очень друженъ съ флагъ-капитаномъ, который иногда осѣдомляется у него о разныхъ разностяхъ, то Трухачевъ меня спрашиваетъ, что слышно, кому дадутъ «Штандартъ»? Я опять ничего немогу отвѣтить. Не думаю, чтобы Трухачевъ, прекрасный человѣкъ и еще лучший морской офицеръ, получившій во время войны золотое оружіе и Георгія, произведенный въ адмиралы, считалъ бы себя кандидатомъ. Вопросъ очень деликатный, и я дипломатично сворачиваю съ него. Итакъ, за одно утро, дважды интересовались, кто получитъ яхту. Лично я ставлю на Зеленецкаго, и, какъ видно будетъ дальше, онъ пришелъ первымъ и единственнымъ на «Штандартъ».

Въ январѣ были еще засѣданія юбилейной комиссіи, но уже не въ парадныхъ формахъ, и выяснилось, что Ихъ Величества, послѣ торжествъ въ Петербургѣ и Москвѣ, въ маѣ мѣсяцѣ, совершатъ путешествіе по Волгѣ, отъ Нижняго Новгорода до Ярославля, по тому пути до Москвы опять, какъ это было при избраніи Царя Михаила Ѳеодоровича. Для этого нужно было приготовить пароходы министерства путей сообщенія, изъ Управленія шоссейныхъ дорогъ и водныхъ путей, или же какихъ либо пассажирскихъ обществъ, вродѣ Самолета, Волжско-Камскаго и др.

Начальникомъ Управленія шоссейныхъ дорогъ и водныхъ путей былъ князь В. Я. Шаховской, сынъ бывшаго командира нашего экипажа, и бывший морской офицеръ гвардейскаго экипажа. Однако, у насъ его мало знали, потому что князь почти никогда не былъ ни на нашихъ, извѣстныхъ всему Петербургу, субботнихъ завтракахъ, ни на мѣсячныхъ обѣдахъ. Только съ этого времени

мнѣ пришлось имѣть много переписки и личныхъ сношеній съ княземъ, котораго я, до этого времени, изрѣдка встрѣчалъ у Бодиско и Ниловыхъ. Имѣть дѣло съ княземъ оказалось одно удовольствіе, такимъ умнымъ, любезнымъ и предупредительнымъ оказался князь, вскорѣ назначенный Министромъ Торговли и Промышленности. Никакого бюрократизма у князя не было, все рѣшалось скоро и толково. Шаховской всегда былъ готовъ всѣхъ принять и выслушать, и неудивительно, что впоследствии онъ былъ самый молодой изъ нашихъ министровъ.

Оказалось, что на Волгѣ, на этой дистанціи, было всего два парохода «Межень» и «Стрежень», на которыхъ Ихъ Величества могли бы совершить это плаваніе. Кромѣ того, они были такихъ незначительныхъ размѣровъ, что на каждомъ изъ нихъ могла бы помѣститься только одна семья Ихъ Величествъ, почти безъ свиты и прислуги. На одномъ предполагалось слѣдованіе Царской Семьи, на другомъ — Государыни Маріи Ѳеодоровны, вѣроятно съ В. Кн. Ольгой Александровной. Было предположеніе приспособить и большіе пассажирскіе пароходы.

Ни Ниловъ, ни, конечно, я, да и вообще никто изъ моряковъ не рѣчныхъ, не знали, что это за названія. Оказалось, что межень — это уровень рѣки послѣ спада полой воды, а стрежень — наиболѣе глубокая и быстрая часть рѣчного теченія.

Для свиты и двора были предложены пароходы общества Самолетъ, при чемъ директоръ этого общества, В. Я. Ратьковъ-Рожновъ, очень просилъ Нилова, чтобы одинъ изъ лучшихъ ихъ теплоходовъ, «Бородино», былъ бы предоставленъ для Ихъ Величествъ, какъ большой по размѣрамъ, новый и богатый по отдѣлкѣ.

Однако, флагъ-капитанъ никому не далъ окончательаго отвѣта, и рѣшилъ въ апрѣлѣ, послѣ столичныхъ торжествъ, поѣхать на Волгу и посмотреть лично предложенныя суда.

Въ февралѣ были празднества и принесенія поздравленій въ Петербургѣ. Ихъ Величества переѣхали въ Зимній дворецъ, но, къ несчастью, Великая Княжна Татьяна Николаевна заболѣла брюшнымъ тифомъ и, въ то время какъ другія княжны принимали участіе въ тѣхъ или иныхъ празднествахъ, бѣдная Татьяна Николаевна лежала больной, Ея нянюшка, А. А. Тѣглева, передала какъ-то по телефону штандартскому офицеру, лейтенанту Родіонову, что княжна очень хотѣла бы, чтобы кто-либо изъ офицеровъ яхты проѣхалъ бы мимо дворца, чтобы она могла видѣть и поздороваться. Родіоновъ тотчасъ же прибѣжалъ ко мнѣ, и мы поѣхали съ нимъ на моемъ Адлерѣ на набережную, и, дѣйствительно, увидѣли въ окнѣ бѣдную больную Татьяну Николаевну, закутанную въ одѣяла, которая намъ радостно и сердечно кланялась.

Изъ юбилейныхъ торжествъ нашъ экипажъ принималъ участіе только въ принесеніи поздравленій командирами самага эки-

пажа и судовъ. Но почти всѣ офицеры получили приглашеніе на балъ, который давало Петербургское дворянство, кажется, отъ имени всероссійскаго. Приглашеній было такъ много, что мы подъѣзжали къ собранію болѣе часа.

Затѣмъ, въ Маріинскомъ театрѣ былъ юбилейный спектакль, на которомъ я былъ за кулисами, на сценѣ, въ первый разъ въ моей жизни, такъ какъ статисты были отъ писарской и музыкантской команды экипажа, и я, какъ ротный командиръ, долженъ былъ сопровождать моихъ чиновъ. Удивительно, какъ вообще спектакли проходятъ гладко и стройно, какъ ихъ видитъ публика, потому что за кулисами происходитъ толчея и беспорядокъ невѣроятные. Режиссеры бѣгаютъ за артистами, готовятъ ихъ къ выходу, разъясняютъ, все готовятъ, а въ послѣднюю минуту ихъ нѣтъ на мѣстахъ, статисты не знаютъ, что имъ дѣлать, мечутся по всѣмъ сторонамъ, а гриммеры въ послѣднюю минуту подправляютъ артистовъ, и все представляется, что вотъ — спектакль остановится и все испортится.

Послѣ столичныхъ торжествъ Ихъ Величества поѣхали по нѣсколькимъ провинціальнымъ городамъ, а флагъ-капитанъ съ Шаховскимъ и мною, на Волгу, смотрѣть и выбирать пароходы, на которыхъ Царская Семья должна была совершить путешествіе.

Въ Нижнемъ Новгородѣ насъ встрѣтилъ губернаторъ, извѣстный правый дѣятель, А. Н. Хвостовъ, человѣкъ отличительной толщины. Онъ былъ чрезвычайно любезенъ, всячески ухаживалъ за Ниловымъ, но, не знаю почему, флагъ-капитанъ попросилъ его не беспокоиться, и мы, прямо съ вокзала, поѣхали на территорію ярмарки, которая, въ это время года, была, конечно, пустынна, но поразила меня своими размѣрами и величиной магазиновъ и складовъ.

Съ ярмарки мы поѣхали на пароходы Воднаго Транспорта, которые оказались ужасными въ томъ видѣ, какъ они были въ это время, и совершенно непригодными для плаванія съ Ихъ Величествами. Ниловъ не подалъ вида своего разочарованія Шаховскому, который, впрочемъ, предупреждалъ насъ, что пароходы надо кореннымъ образомъ передѣлать. Тутъ же, у пристани, стояли теплоходы Самолета, и Ратьковъ-Рожновъ былъ на одномъ изъ нихъ, флагъ-адъютантъ осмотрѣлъ ихъ и тоже остался недоволенъ. У себя въ каютѣ онъ крутилъ головой, и спрашивалъ меня что же дѣлать? По виду теплоходы грандіозны, салоны великолѣпны, но все очень жидкое, какое-то мишурное, и послѣ Императорскихъ яхтъ или океанскихъ пароходовъ, это жалкія суда, съ претензіей на что-то, но все на нихъ плохо и дешеваго вкуса.

Между прочимъ, переборки, или стѣнки между каютами на нихъ, почему-то, не доведены до потолка, или какъ говорятъ во флотѣ, до подволока, такъ что слышно все что дѣлается у сосѣдей. Вѣроятно, это изъ-за моральныхъ соображеній. И если бы нужно было доводить эти стѣнки до потолка, то была бы, собственно говоря, работа заново.

Моторы на этихъ судахъ тоже жидки, и когда ихъ запустили, то они начали такъ шумѣть и испускать газы и дымъ. что флагъ-капитанъ замѣтилъ, какъ же можно везти Ихъ Величества на такихъ, либо дешевыхъ, либо плохо сконструированныхъ судахъ.

Ниловъ не высказался ни за тѣ, ни за другіе, и въ ночь мы вышли на путейскомъ пароходѣ «Межень» въ Кострому. «Стрежень» насъ конвоировалъ. Кромѣ Шаховского, съ нами шелъ начальникъ дистанціи, бывший морской офицеръ, который демонстрировалъ флагъ-капитану особый серебрянный ножъ, въ видѣ серпа, съ двумя ручками, совершенно тупой, и этимъ аппаратомъ очень аппетитно настругивался швейцарскій сыръ, который пріобрѣталъ отъ этого особый вкусъ. Нарѣзанный обыкновеннымъ ножомъ онъ не имѣлъ того аромата и какого то особаго вкуса, какъ эти сырные стружки.

Плаваніе было благополучно, но погода холодная, и по берегамъ еще лежалъ снѣгъ и ледъ. Волга была пустынна, и даже обстановка знаками не была еще закончена. Конечно, Ниловъ ворчалъ мнѣ на ухо, что лучше бы скорѣе поставили бакена, чѣмъ придумывать ножи для сыра. Любилъ покойный мой начальникъ подпустить шпильки.

Въ Костромѣ насъ встрѣтили очень любезно, самъ губернаторъ Шиловскій былъ на пристани, и тутъ же оказался статсъ-секретарь Булыгинъ, со своей юбилейной комиссіей. Шиловскій пригласилъ насъ всѣхъ завтракать къ себѣ. Губернаторскій домъ стоялъ на высокомъ берегу, и видъ на Волгу изъ него очень красивъ. Жена губернатора, очень интересная молодая дама, оказалась въ послѣдней степени ожиданія счастливаго прибавленія семейства, и была закутана въ соболью шаль, что, впрочемъ, нисколько не скрывало ея полноты. Внутри домъ былъ очень хорошъ, бѣлый залъ съ портретомъ Государя въ кавалергардской формѣ, а столовая была отдѣлана въ русскомъ стилѣ, особенно забавны были люстры изъ пѣтушковъ и домиковъ, густо раскрашенныхъ и лакированныхъ какъ дѣтскія игрушки изъ Троице-Сергіевской Лавры, изъ подъ Москвы, гдѣ монахи были большіе мастера на эти издѣлія.

Завтракъ прошелъ очень оживленно, кормили, конечно, прекрасной икрой и рыбами, но хозяйка чувствовала себя, повидимому,

не совсѣмъ хорошо. Послѣ завтрака всѣ перешли въ бѣлый залъ, и, стоя, пили кофе съ ликерами. И въ это время мимо насъ всѣхъ проплыла очень толстая женщина въ санитарномъ халатѣ и съ саквояжемъ, и при этомъ всѣмъ представлялась: «Акушерка Соколова».

Всѣ поняли что, повидимому, счастливая минута наступила и поспѣшили откланяться и поблагодарить вотъ-вотъ счастливаго отца. Мы вернулись на пароходъ, и, такъ какъ Ниловъ хотѣлъ кое о чемъ поговорить съ Булыгинымъ, то пригласилъ его къ пяти-часовому чаю. За чаемъ, пока разговаривали, пришло извѣстіе, что у губернатора благополучно родился ребенокъ, и Булыгинъ сейчасъ же былъ приглашенъ крестнымъ отцомъ.

Вечеромъ мы ушли въ Ярославль, но по дорогѣ останавливались въ какомъ-то затонѣ, гдѣ у Водного вѣдомства были мастерскія. Въ нихъ уже готовились части для перестройки пароходовъ и даже дѣлалась мебель, и, когда флагъ-капитанъ увидѣлъ эти приготовленія, и что все дѣлается солидно, а мебель прямо таки артистически, и даже очень богато, то рѣшилъ остановиться на этихъ путейскихъ пароходахъ, но пока ~~ни~~ слова не сказалъ Шаховскому. Потомъ мы осматривали еще мастерскія, гдѣ должны были пересмотрѣть котлы и машины, и тутъ флагъ-капитанъ убѣдился, что, пожалуй, пароходы будутъ, дѣйствительно, приспособлены какъ слѣдуетъ. Шаховской ручался, что эти пароходы нельзя будетъ узнать къ путешествію.

И, дѣйствительно, князь сдержалъ свое слово, какъ мы увидимъ ниже. Наконецъ Ниловъ успокоилъ Шаховского, что предложить Государю идти на его пароходахъ и, конечно увѣренъ, что Его Величество согласится.

На другой день мы пришли въ Ярославль, гдѣ насъ никто не встрѣтилъ, и такъ какъ Ниловъ былъ ярославскій дворянинъ, то поѣхалъ къ мѣстному архіерею, взявъ и меня съ собой. Архіерей заставилъ насъ ждать очень долго, и вышелъ во всѣхъ регаліяхъ и съ сонмомъ прислужниковъ и служекъ. Я впервые видѣлъ эти духовные, если можно такъ сказать, парады, и это очень эффектно и торжественно, но какъ-то не вяжется съ монашескимъ званіемъ епископовъ и архіереевъ. Мѣстный Владыка оказался очень любезнымъ и интеллигентнымъ человѣкомъ, весьма образованнымъ и свѣтскимъ. Послѣ нѣсколькихъ словъ привѣтствій, онъ пригласилъ насъ въ свою трапезную, прекрасную комнату, или, скорѣе, залъ съ духовными картинами на стѣнахъ, и, вообще, все помѣщеніе архіерея въ этомъ, кажется, монастырѣ, было очень комфортабельно и красиво. Въ трапезной намъ предложили, несмотря на еще ранній часъ, закуску. Мы выпили порядочно водки, причемъ, неизвѣстно откуда, собралась масса священниковъ. Опять

икра и рыбы были замѣчательны, тѣмъ болѣе, что былъ постъ. Послѣ водки всѣмъ подали крѣпчайшій чай, въ громадныхъ хрустальныхъ стаканахъ. На столѣ стояла большая ваза съ удивительными фруктами, всѣхъ сортовъ. Ниловъ соблазнился чѣмъ то, и протянулъ руку къ вазѣ, но Владыка поспѣшилъ предупредить его, что фрукты эти изъ самоцвѣтныхъ уральскихъ и пермскихъ камней. Сдѣланы эти фрукты были изумительно, и флагъ-капитанъ польстилъ Владыкѣ, сказавъ что на самомъ дѣлѣ думалъ, что фрукты естественные.

Отъ Владыки мы поѣхали къ губернатору, который, повидимому, былъ уже предупрежденъ о нашемъ приѣздѣ въ городъ и встрѣтилъ насъ внизу дома, со всей своей свитой. Особенно насъ поразили городской въ прихожей, прямо какой-то мастодонтъ и настоящая держиморда. Флагъ-капитану онъ такъ понравился, что онъ велѣлъ мнѣ дать ему на чай золотой въ пять рублей, тогда какъ у духовенства мы ограничились новенькими рублями, разнымъ служкамъ и сторожамъ.

Изъ Ярославля мы вернулись въ Петербургъ, гдѣ я опять вступилъ въ должность адъютанта экипажа, который, какъ всегда, представилъ Государю новобранцевъ въ Царскомъ Селѣ, одновременно съ флотскими изъ Кронштадта. Смотръ прошелъ блестяще.

Передъ Пасхой въ экипажѣ должно было быть, какъ обычно, распределеніе офицеровъ по судамъ и яхтамъ на предстоящую кампанію. Командиръ, графъ Толстой, предназначая какой-то день для этого собранія командировъ, спросилъ меня, какъ флагъ-офицера: » «А что же думаетъ флагъ-капитанъ о «Штандартѣ»? Когда назначить командира?» — При этомъ Толстой не спросилъ меня, кого-же думаютъ назначить.

Я воспользовался этимъ вопросомъ, чтобы спросить флагъ-капитана, потому что, дѣйствительно, пора было назначать кого либо. Ниловъ опять мнѣ ничего не отвѣтилъ, даже сдѣлалъ видъ, что не слыхалъ моего вопроса.

Флагъ-капитанъ имѣлъ свой докладъ у Государя обыкновенно по Воскресеніямъ передъ обѣдней, которымъ онъ пользовался рѣдко. Обыкновенно, если нужно было что-нибудь спросить или доложить, Ниловъ звонилъ по телефону камердинеру Государя, и спрашивалъ, когда Его Величество можетъ его принять. Доклады по Воскресеніямъ были очень удобны, и, такъ сказать, выгодны для флагъ-капитана, потому что по понедѣльникамъ бывали доклады Морского Министра, и Ниловъ наканунѣ имѣлъ возможность освѣтить Государю тотъ или другой вопросъ, чтобы Государь былъ бы уже въ куреѣ и предувѣдомленъ при докладѣ Григоровича. А такъ какъ Григоровичъ былъ отчасти, а пожалуй

и совѣмъ ставленникомъ Нилова и большимъ его пріятелемъ, то, конечно, Ниловъ представлялъ Государю все въ такомъ видѣ, и освѣщеніи, какъ этого желалъ и нужно было Морскому министру. Это я зналъ и видѣлъ изъ тѣхъ записочекъ, что секретно печатались у насъ въ штабѣ флагъ-капитана.

Такимъ образомъ, вопросъ о командирѣ «Штандарта» оставался открытымъ, и передъ такими докладамъ Штабъ никогда не приготовлялъ никакихъ записочекъ относительно яхты. На сколько помню, на состоявшемся собраніи командировъ отъ «Штандарта» былъ старшій офицеръ, Н. П. Саблинъ.

Но скоро, послѣ одного такого доклада Ниловъ пріѣхалъ завтракать въ Рѣчной яхтъ-клубъ, гдѣ уже начиналась весенняя кампанія и плаваніе яхтъ. По дорогѣ съ Царскосельскаго вокзала въ автомобилѣ ѣхали кромѣ флагъ-капитана, Зилотти и я. Среди общаго разговора флагъ-капитанъ вдругъ говоритъ: — «передайте Начальнику Штаба, что Его Величество сегодня, при моемъ докладѣ, изволилъ назначить командиромъ «Штандарта», Зеленецкаго. Доложите Министру, чтобы приказъ былъ къ Пасхѣ». —

Такимъ образомъ, капитанъ 1-го ранга Р. Д. Зеленецкій, командиръ крейсера «Олегу», былъ назначенъ командиромъ яхты «Штандартъ». Безусловно, онъ имѣлъ наиболѣе правъ и основаній быть осчастливленнымъ такимъ высокимъ продвиженіемъ по службѣ. Однако, «Олегу» находился въ заграничномъ плаваніи, такъ что, до его возвращенія, временно командующимъ и приготовлявшимъ яхту къ плаванію, былъ старшій офицеръ, Н. П. Саблинъ. Въмѣсто Зеленецкаго на «Олегу» былъ назначенъ П. Л. Трухачевъ.

Флагъ-капитанъ ничего мнѣ не говорилъ, какъ произошло назначеніе, но много позже рассказалъ, что на этомъ воскресномъ докладѣ Государь, неожиданно, самъ завелъ объ этомъ разговоръ, вспомнивъ уже болѣе мягко о бѣдномъ нашемъ любимомъ Чагинѣ, и спросилъ Нилова, кого онъ предлагаетъ. Какъ мнѣ сказалъ флагъ-капитанъ, онъ отвѣтилъ Государю: — «Кого угодно Вашимъ Величествамъ».

Государь чуть задумался и сказалъ: — «Ея Величество и я думаемъ Р. Д. Зеленецкаго». —

Были, конечно, и во флотѣ достойные командиры «Штандарта», и, хотя бы, на примѣрѣ Чагина, назначеннаго на яхту изъ флота, можно было бы предполагать, что, возможно, назначать кого-либо изъ экипажа. Но теперь «Штандартъ» былъ уже много лѣтъ судномъ гвардейскаго экипажа, и, конечно, командиръ долженъ былъ быть назначенъ изъ нашихъ офицеровъ.

На яхтѣ всѣ были довольны этимъ назначеніемъ, такъ какъ всѣ знали, а многіе и плавали съ Зеленецкимъ, когда онъ былъ рядовымъ, и затѣмъ старшимъ офицеромъ.

У меня лично съ Р. Д. Зеленецкимъ были всегда хорошія отношенія и, такъ какъ онъ, одно время, былъ завѣдующимъ строевой частью экипажа, то мнѣ, какъ адъютанту, приходилось имѣть съ нимъ наиболѣе сношеній. Зеленецкій былъ послѣднимъ командиромъ «Штандарта». Послѣ него, уже при разложеніи временнаго правительства и при большевикахъ, когда, собственно говоря, яхты болѣе не существовало, а она была свалочнымъ революціоннымъ транспортомъ, все же приказомъ по Морскому Вѣдомству, былъ назначенъ командиромъ шкиперъ-полковникъ по Адмиралтейству, М. И. Елизаровъ, бывший чиновникъ, содержатель корабельнаго имущества, изъ матросовъ, машинныхъ содержателей, понятій не имѣвшій о какихъ-либо морскихъ занятіяхъ. Конечно, это назначеніе почтеннаго и честнаго Царскаго слуги, всѣ 23 года не сходившаго съ палубы яхты, — было насмѣшкой надъ здравымъ смысломъ.

Послѣ него, по собственному желанію ушедшаго съ яхты, «Штандартомъ» командовали разные морскіе прапорщики, отбросы торговаго флота, призванные по мобилизаціи, а когда судно совершенно разломалось и было окончательно обокрадено, то на немъ находился постоянный, несмѣнный караулъ изъ какихъ-то бандитовъ и разбойниковъ, и начальникъ этого сброда считался краснымъ командиромъ «Штандарта».

Въ серединѣ мая Ихъ Величества съ семьей отбыли въ путешествіе по Волгѣ.

По дорогѣ въ Нижній Новгородъ останавливались въ Москвѣ, но не на долго, и приѣхали прямо въ Кремль Нижняго Новгорода, гдѣ Ихъ Величества должны были пробыть день или два. Флагъ-капитанъ поѣхалъ со мною прямо на пароходы, которые нельзя было узнать, такъ они были отлично, красиво и комфортабельно передѣланы. Правда, все было миниатюрно, даже было тѣсно, но очень уютно и симпатично. На верхней палубѣ, съ носу, была поставлена большая рубка — столовая, съ маленькой гостинной впереди. Рубка была сплошь изъ зеркальныхъ оконъ, и особенно большое окно выходило на носъ. Тутъ, передъ нимъ, стояла какъ бы витрина, подъ стекломъ, съ двумя барабанами, на коихъ была накручена карта Волги, и, по мѣрѣ продвіженія, можно было руками перекручивать эту карту. Это былъ, скорѣе, планъ Волги, съ городами и деревнями, въ краскахъ, и исполненъ великолѣпно.

Для Ихъ Величествъ были отдѣльныя, довольно большія, каюты подъ этой рубкой, отдѣлявшіяся корридормъ отъ каюты Наслѣдника и служебныхъ, а княжны помѣщались всѣ вмѣстѣ въ носовой каютѣ-салонѣ, съ одной изъ нянюшекъ. Флагъ-капитанъ имѣлъ каюту въ колесномъ кожухѣ, точно также и статсъ-дамы и фрейлины. Для меня каюта была тоже въ кожухѣ, но такая маленькая, что, чтобы снять сапоги, надо было ноги выставлять на палубу. За машиннымъ отдѣленіемъ были каюты для дежурнаго флигель-адъютанта и самой необходимой прислуги. Шаховской умудрился поставить и великолѣпныя ванны. Во всѣхъ каютахъ были вентиляторы, а иллюминаторы были затянуты сѣтками отъ комаровъ, но это оказалось излишнимъ, такъ какъ было холодно, и никакихъ, извѣстныхъ жестокихъ волжскихъ комаровъ не было.

На кормѣ была рубка съ кухней, помѣщеніе для поваровъ и прислуги.

На каждомъ пароходѣ шли отъ нашего экипажа по офицеру, боцману, два сигнальщика и нѣсколько матросовъ. Никто, конечно, изъ офицеровъ не принималъ участія въ управленіи и веденіи судовъ, только сигнальная часть была въ нашемъ вѣдѣніи, и мы пользовались сводомъ морскихъ сигналовъ флота.

На «Межени», кромѣ Нилова и меня, шелъ дежурный флигель-адъютантъ, капитанъ 1 ранга С. С. Погуляевъ, нашъ флагманскій сигнальный кондукторъ Байдаковъ, боцманъ съ баржи Его Величества и извѣстный фельдфебель роты Ея Величества, Гавриловъ, сигнальщики штаба Крымзинъ и Федосѣевъ, любимцы адмирала, и нашъ писарь, очень шикарныи унтеръ-офицеръ Николай Хлѣбниковъ. Этотъ Хлѣбниковъ отличался тѣмъ, что, повидимому, никогда не спалъ, когда бы флагъ-капитанъ его не потребовалъ. Изъ матросовъ, при Наслѣдникѣ, былъ унтеръ-офицеръ со «Штандарта», Сѣдневъ, разстрѣлянный вскорѣ послѣ убійства Семьи, и въ помощь ему былъ мой вѣстовой, тоже «Штандартскій» матросъ, потомъ взятый къ Наслѣднику, Григорій Логиновъ.

На «Стрежнѣ» шелъ лейтенантъ Феодосіу, съ яхты «Александрія», на самолетскихъ «Бородино» лейтенантъ Бутаковъ, и на «Александрѣ Благословенномъ» лейтенантъ Бабицынъ, оба со «Штандарта».

«Стрежень» былъ отдѣланъ совершенно такъ же какъ и «Межень», разница была въ цвѣтѣ обивки, на «Межени» все было въ лиловыхъ тонахъ, что очень любила Государыня Александра Феодоровна, а на «Стрежнѣ» — малиновыхъ.

Шаховской, дѣйствительно, передѣлалъ пароходы на славу, такъ что ихъ нельзя было прямо узнать. Ихъ Величества пребы-

вали въ Кремлѣ, принимая разныя депутаціи, мы же устраивались и налаживали службу на пароходахъ, какъ вдругъ позвонили по телефону изъ личныхъ комнатъ Ея Величества, и передали, чтобы я со всѣми матросами, немедленно прибылъ во дворецъ.

Такъ какъ пароходы стояли у громадной нефтяной баржи, передѣланной, очень красиво, и декоративно, въ Царскій дебаркадеръ, и эта пристань была почти противъ кремля, то, черезъ нѣсколько минутъ, мы бѣгомъ поднялись въ городъ, и меня сразу провели къ Ея Величеству, Государыня оказалась очень взволнованной и, прерывающимся голосомъ, съ красными пятнами на лицѣ, сказала мнѣ, что, повидимому, Алексѣй Николаевичъ заблудился въ саду, и его не могутъ отыскать. Неизвѣстно было, какъ онъ ушелъ одинъ, и какъ этого никто не замѣтилъ. Императрица приказала мнѣ сейчасъ же, съ матросами, бѣжать въ садъ, и отыскать Наслѣдника.

Государя съ Княжнами не было, равно какъ и никого изъ свиты, всѣ были на какихъ-то торжествахъ, и пока я слушалъ эти слова Государыни, у меня въ мысляхъ вертѣлось, почему во дворцѣ такъ тихо, нѣтъ суеты, поисковъ, почему вызвали насъ съ пароходовъ, когда Кремль былъ полонъ охраны и чиновъ Своднаго полка.

Я наскоро объяснилъ матросамъ въ чемъ дѣло, и, взявъ находившихся въ вестибюлѣ еще нѣсколькихъ солдатъ, и лакеевъ, вышелъ въ садъ, который идетъ прямо къ Волгѣ. Мы разсыпались цѣпью и черезъ минуты двѣ-три, увидѣли Алексѣя Николаевича, копавшаго какой то палкой клумбу, или кажется, муравьиную кучу.

Наслѣдникъ далъ мнѣ руку, и я привелъ его въ комнаты. Государыня спокойно его встрѣтила, поблагодарила всѣхъ насъ, и мы ушли на пароходы. Этотъ случай оставилъ во мнѣ впечатлѣніе, что Наслѣдникъ просто ушелъ въ садъ погулять, странно, конечно, что одинъ, и, собственно говоря, никакой опасности ему не угрожало, потому что паркъ окруженъ очень высокой стѣной съ башнями, и, вѣроятно, всюду была охрана, какъ мѣстная, такъ и дворцовая. Кремль въ Нижнемъ-Новгородѣ находится посреди города, въ немъ Кадетскій корпусъ, и, вообще заблудиться, или пропасть въ немъ Наслѣдникъ не могъ. Однако, по нервному и разстроенному виду Императрицы можно было заключить, что моральное состояніе духа Ея Величества, въ это время, было колеблено, и Государыня, въ вѣчномъ страхѣ за сына, вѣроятно напрасно себя разстроила, и вообразила какую-то опасность, каковой, на самомъ дѣлѣ, даже и тѣни не было.

Въ 4 часа Ихъ Величества прибыли на пристань. На ней опять было множество депутацій, поднесшихъ безчисленное количество

иконъ, подарковъ, хлѣбъ-солей, а Государынѣ, совершенно невѣроятное количество цвѣтовъ. Когда, наконецъ, Ихъ Величества взошли на пароходъ, то вся верхняя палуба была завалена этими подношеніями, такъ что Государынѣ некуда было положить свой зонтикъ.

Подъ перезвонъ колоколовъ, клики толпы и сирены пароходовъ, «Межень» тихо отошелъ отъ пристани и пошелъ вверхъ по Волгѣ.

Кромѣ Царской Семьи, на пароходѣ шла статсъ-дама Е. А. Нарышкина, одна фрейлина, флигель адъютантъ, кап. 1 ранга Погуляевъ, адмиралъ Ниловъ, Шаховской и я. Вся остальная свита размѣстилась частью на «Стреженѣ», такъ какъ Государыня Марія Феодоровна была въ траурѣ по убитомъ своемъ братѣ, греческомъ королѣ, и не участвовала въ этомъ путешествіи, а часть еще на одномъ путейскомъ же пароходѣ. Самолетскіе же теплоходы насъ ожидали въ Костромѣ.

Несмотря на май мѣсяцъ, на рѣкѣ, къ вечеру, стало холодно и сыро. Къ обѣду пришлось очистить верхнюю рубку отъ подношеній, и вотъ, оказалось, что никто не предусмотрѣлъ не только количества подношеній, но и вообще какъ-то совершенно не позаботились о какомъ нибудь помѣщеніи для нихъ, куда ихъ складывать, и какъ охранять, потому что всѣ эти вещи были и художественнаго качества, а многія большой цѣнности. Поэтому, часть ихъ разложили по каютамъ, подъ диваны и столы, а часть передали на «Стрежень», который специально для этого присталъ къ намъ.

Свита на обѣдъ перешла на «Межень», и всѣхъ очень занимало это пересаживаніе, но, къ сожалѣнію, погода была очень холодная и вѣтренная, такъ что передъ обѣдомъ въ рубкѣ собралось столько народу, что она оказалась мала и неудобна. Кромѣ того, когда вносили блюда, то поднимался сквозной вѣтеръ и въ минуту рубка наполнялась холоднымъ воздухомъ. Къ вечеру даже пустили паровое отопленіе, которое предусмотрительный Шаховской не забылъ оборудовать. Послѣ обѣда всѣ сейчасъ же перешли на свои пароходы, а Ихъ Величества смотрѣли на иллюминацію селъ и деревень, населеніе коихъ выходило къ самой водѣ съ крестными ходами, всюду горѣли костры и смоляныя бочки, но, изъ-за погоды, эти привѣтствія много теряли.

Скоро на пароходѣ всѣ легли спать, только Ниловъ съ Шаховскимъ и мною находились на палубѣ, и мы сильно продрогли, даже въ пальто было холодно. Ниловъ поздно ночью ушелъ къ себѣ, мы же съ княземъ не ложились всю ночь и смотрѣли на всѣ эти иллюминации и крестные ходы, которыхъ Ихъ Величества не могли, конечно, наблюдать всю ночь, и мѣстное начальство могло

бы это сообразить и не устраивать ихъ, въ общемъ ни къ чему, ночью.

Милыя и добрыя княжны позвали меня къ себѣ передъ тѣмъ какъ ложились, посмотрѣть, какъ они уютно устроились. Они были въ восторгѣ отъ своего общаго салона, а Наслѣдникъ, въ одной рубашенкѣ, бѣгалъ по корридору и очень шалилъ, пока Государь строго не велѣлъ ему лечь.

Плаваніе по Волгѣ, въ общемъ, спокойно, пароходы шли небольшимъ ходомъ, колеса были съ поворотными лопастями, такъ что не очень хлопало по водѣ. Оградительные огни очень примитивны, это просто деревянные треугольники съ керосиновыми фонарями. Я думаю, что, все-же, на рѣкѣ бываетъ свѣжо, и тогда ихъ должно заливать. Встрѣчныхъ судовъ, плотовъ и бѣлянъ почти не было, хотя судоходеніе не было прекращено. но была еще ранняя весна, и навигація только-только начиналась.

На другой день было опять холодно, но ясно, довольно вѣтренно, такъ что всѣ были въ пальто, а дамы даже въ мѣхахъ. Дѣти, особенно Наслѣдникъ, забавлялись бросаніемъ хлѣба чайкамъ, кои, къ нашему удивленію, оказывается, долетаютъ до этихъ мѣстъ съ Каспійскаго моря. Чайки эти очень ловко ловили на лету куски, и Погуляевъ придумалъ бросать ихъ на ниткахъ, такъ что птицы становились на минуту плѣнницами, пока нитка не рвалась, или, вѣроятно, чайки ихъ перегрызали. Это чрезвычайно смѣшило всѣхъ, особенно Наслѣдника. Однако, чайки скоро поняли предательство и болѣе осмотрительно стали ловить хлѣбъ. Государынѣ не понравилось это коварство, и она даже приказала прекратить бросаніе на ниткахъ, но, оказывается, на пассажирскихъ пароходахъ всегда такъ обманываютъ этихъ птичекъ.

Къ Костромѣ мы подошли съ запасомъ времени, и ночевали не далеко отъ нея, чтобы прійти утромъ. Къ счастью, стало теплѣе, и на мѣстѣ вѣтеръ не былъ такимъ холоднымъ и пронзительнымъ. Встрѣча и пріемъ были очень торжественны, народу было невѣроятно много; къ сожалѣнію, нашего счастливаго отца, губернатора Шиловскаго, не было, онъ былъ, почему-то, смѣненъ, говорили за то, что вѣчно имѣлъ и строилъ какіе-то фантастическіе планы. Это, пожалуй, было отчасти вѣрно, потому что Шиловскій отнялъ много времени у флагъ-капитана представленіемъ ему плановъ изобрѣтеннаго имъ новаго способа передвиженія человѣчества на одномъ колесѣ. Колесо это было громаднхъ размѣровъ, чуть не выше всѣхъ домовъ въ Петербургѣ, и на немъ, на верху, была устроена площадка для пассажировъ и механизмовъ. Аппаратъ этотъ требовалъ всего одной рельсы, и, по идеѣ, вѣроятно, былъ идеаленъ, но на практикѣ врядъ ли былъ бы удобенъ. При останов-

кахъ колесо, естественно, падало-бы, но для этого должны были быть устроены жироскопы, кои въ то время только что начали примѣняться вообще. Аппаратъ былъ разработанъ весьма тщательно и, вѣроятно, стоилъ автору не мало трудовъ и денегъ.

Послѣ встрѣчи Ихъ Величества поѣхали въ городъ и монастыри, повторяя то, что триста лѣтъ тому назадъ совершалъ первый Романовъ. Я ѣхалъ въ коляскѣ съ флагъ-капитаномъ, и, такъ какъ адмиралъ терпѣть не могъ разныхъ историческихъ мѣстъ и выслушивать объясненія разныхъ ученыхъ мужей и просто любителей, то скоро рѣшили вернуться на пароходъ, чтобы отдохнуть. По дорогѣ къ рѣкѣ мы, къ величайшему негодованію, удивленію и злобѣ адмирала, встрѣтили, между шпалерами народа, стоявшими въ ожиданіи возвращенія Ихъ Величествъ, коляску, въ которой сидѣли Григорій Распутинъ и епископъ Варнава, сильно выпившіе. Распутинъ былъ въ поддевкѣ и цвѣтной рубахѣ, и на шеѣ у него золотой крестъ, на цѣпи, которымъ онъ благословлялъ народъ. Лошади у нихъ были замѣчательныя, кучеръ одѣтъ ямщикомъ, но вся сцена была отвратительна, возмутительна и было больно.

Флагъ-капитанъ, изъ-за слабости сердца, былъ очень разстроенъ и принужденъ былъ, по возвращеніи на пароходъ слечь въ постель. Я остался одинъ для разныхъ распоряженій, и сговорился съ камердинеромъ, вѣрнымъ Шишеринымъ, что, будто бы, адмиралъ простудился и не можетъ выходить.

Когда Ихъ Величества вернулись, то Государь, не видя флагъ-капитана, спросилъ меня, вѣроятно онъ куда-нибудь заѣхалъ, имѣя въ Костромѣ знакомыхъ. Я доложилъ что адмиралъ себя плохо чувствуетъ и прилегъ. Государь посмотрѣлъ мнѣ въ глаза своими, такими замѣчательными, голубыми глазами, улыбнулся только ими и промолвилъ: — «Не тревожьте, пусть отдохнетъ, справимся сами». —

Адмиралъ спалъ очень крѣпко, а я входилъ и выходилъ, какъ бы съ приказаніями и все, слава Богу, шло благополучно и своимъ чередомъ. Днемъ Ихъ Величества посѣтили выставку, и вотъ тутъ-то появились признаки прямо чуть не катастрофы, куда бы складывать и дѣвать всѣ подношенія и подарки. Феодосію, стоявшій подъ кормой у насъ, былъ въ отчаяніи, лакеи и матросы все время подносили иконы, ларцы, матеріи, деревянные издѣлія, завалили всѣ рубки и каюты, и при этомъ это все были болѣе или менѣе цѣнныя вещи, и наконецъ, мы были совсѣмъ въ тупикѣ, когда всей Царской Семьѣ поднесли громадный наборъ колоколовъ, величиной въ ростъ мальчика, при чемъ на колоколахъ были отлиты портреты каждаго члена Семьи. Не взять ихъ съ собой было бы обидой поднесимъ, а между тѣмъ на «Стрежнѣ» не было ника-

кого приспособленія погрузить эти тяжести, даже шлюпбалки, потому что единственная шлюпка, по волжскимъ обычаемъ, была поднята наклонно подъ кормовымъ флагомъ, на флагъ-штокъ. Да еще была эта торжественная суeta, когда не было времени подумать, какъ и что сдѣлать. Однако, Феодосіу все же погрузиль и этотъ, столь неудобный и неожиданный, грузъ.

Послѣ еще Ярославля и у насъ, и на Стрѣжнѣ» былъ прямо какой то складъ всѣхъ этихъ подношеній и оранжерей цвѣтовъ. Что-бы это было, если Государыня Марія Феодоровна шла бы съ нами, куда бы мы помѣстили всѣ эти драгоценности!

Поздно вечеромъ на большомъ пароходѣ былъ Высочайшій обѣдъ для «Семьи», какъ Государь называетъ всѣхъ своихъ родственниковъ въ своихъ запискахъ. Кромѣ того, были мѣстные дворяне и именитые люди, все правительство, но Государыня не присутствовала, ее замѣняла Великая Княгиня Марія Павловна Старшая.

На другой день опять были поѣздки по разнымъ мѣстамъ, флагъ-капитанъ былъ все еще боленъ, и я ѣздилъ одинъ въ его коляскѣ, оставивъ вмѣсто себя Феодосіу разворачиваться по морской части. Все было очень интересно, но, какъ и все въ излишество, — утомительно; черезчуръ ужъ много всего показывали. Завтракъ былъ опять на большомъ пароходѣ, и опять Государыня не участвовала, при чемъ сказала объ этомъ передъ самымъ уже отправленіемъ и выходомъ. Государь какъ будто бы былъ немного не то недоволенъ, не то не ожидалъ, и при этомъ вышло такъ, что Государь и княжны были уже готовы, Его Величество докуривалъ папиросу въ рубкѣ, чтобы идти, какъ въ это время поднялся снизу камердинеръ Ея Величества Труппъ, и доложилъ, что Государыня плохо себя чувствуетъ и на завтракъ не будетъ.

Государь довольно строго обратился ко мнѣ: — «Саблинъ, оставайтесь съ Ея Величествомъ. Настасья, ты тоже останешься».

На «Межени» въ этотъ день не было никакого стола отъ двора, такъ что я, раздѣвшись отъ парада, пошелъ къ капитану, и спросилъ его, нельзя ли у него закусить, чѣмъ Богъ послалъ. Но сейчасъ же пришелъ лакей съ «Александра Благословеннаго» и началъ накрывать столъ для Ея Величества. Не успѣли мы выпить по рюмкѣ водки и закусить, конечно, отличной свѣжей икрой, какъ въ каюту капитана пришелъ лакей и пригласилъ меня къ завтраку въ рубку.

Государыня была очень уставшей, и даже, какъ будто бы, сердитой; она лежала въ креслѣ, покрытая пледомъ, протянувъ ноги на стулъ. За столомъ сидѣлъ Алексѣй Николаевичъ, который былъ немного боленъ, и ему уже подавали его особенную пищу,

преимущественно зелень, Анастасія Николаевна и нянюшка Тѣглева.

Больше никого рѣшительно не было за столомъ. Приносили намъ блюда съ большими перерывами и опозданіями съ большого парохода, и все это было довольно холодное, но подано, какъ всегда, безукоризненно. Сама Государыня съѣла въ этотъ день всего два яйца въ смятку, которыя тутъ же были сварены на спиртовкѣ.

Государынѣ, видимо, надоѣлъ этотъ своеобразный завтракъ, и она спросила, не довольно ли съ насъ этихъ, наспѣхъ уложенныхъ, кушаній. И сейчасъ же приказала убрать все со стола и просила принести ей какую-то шкатулку изъ ея каюты.

Въ шкатулкѣ оказалось, я думаю, нѣсколько сотъ какихъ-то маленькихъ образковъ. Государыня дала мнѣ и Тѣглевой по такому, и велѣла собрать всѣхъ матросовъ, какъ военныхъ, такъ и рѣчныхъ, съ пароходовъ «Межень» и «Стрежень», при чемъ сказала, чтобы всѣ пришли какъ были, прямо съ вахтъ, котловъ и отъ машинъ.

Палубная команда была еще довольно чистой, но машинная вышла грязной, и люди очень стѣснялись, выйдя на палубу.

Тутъ Государыня говоритъ: — «Я хочу раздать всѣмъ кто плавалъ съ нами образки на память. Пусть всѣ подходятъ». —

Люди такъ застѣнялись, что боцману Гаврилову приходилось ихъ, буквально, вталкивать въ рубку. Всѣ цѣловали руку Ея Величеству и получали по иконкѣ.

Иконки эти были очень маленькія, изъ серебра, но простыя, съ изображеніемъ Феодоровской, Дома Романовыхъ, Иконы Божіей Матери, а на другой сторонѣ даты: 1613 — 1913 подъ короной, и кругомъ написано «Боже Царя храни».

Къ моему недоумѣнію, и даже нѣкоторому разочарованію, образки эти совсѣмъ не соотвѣтствовали моменту и значенію такого великаго событія, особенно, конечно, для простыхъ людей, какъ этотъ юбилей. Тотъ, кто заказывалъ эти образки, могъ бы подумать, что вѣдь имъ будетъ придано большое значеніе, это была такая память, да кромѣ того полученная еще и лично изъ рукъ Государыни. У меня и до сихъ поръ хранится такой образокъ, весьма обыденный, и довольно бѣдный.

Вечеромъ пароходы пошли въ Ярославль. Адмиралъ опять былъ боленъ, и я распорядился одинъ всѣмъ флотомъ, если такъ можно сказать. Съ нами пошли и большіе пароходы. Когда флотилія отплывала изъ Костромы, то народъ бросился бѣжать за пароходами и люди, бывшіе ближе къ водѣ стали тѣсниться толпой, которая была выше на берегу и принуждены были войти въ воду, по которой они продолжали все бѣжать за пароходами.

Это тѣсненіе въ воду все усиливалось, и люди въ праздничныхъ одеждахъ были уже по поясъ въ водѣ. Государыня поблѣднѣла и вся свита начала махать руками, но, конечно, это было ни къ чему. Зрѣлище это становилсь грознымъ и могущимъ принять катастрофическіе размѣры. Государь быстро поднялся на мостикъ и приказалъ мнѣ отойти подъ другой берегъ. Мы положили круто на бортъ и пересѣкли, очень широкою въ этомъ мѣстѣ, Волгу, прямо на-поперекъ, причемъ пароходъ теченіемъ сильно положило на бортъ, и опять всѣ испугались, тѣмъ болѣе, что мы, конечно, не успѣли просемафорить о такомъ маневрѣ, и пароходы шедшіе за нами, положили руля выше насъ по теченію, и ихъ начало наваливать другъ на друга, такъ что весь кильватерный строй нарушился и все смѣшалось. Но сейчасъ же, благодаря сильному теченію, всѣ пароходы заняли свой мѣста, но мы были уже далеко отъ Костромы. Такимъ образомъ, это зрѣлище, котораго не могли предусмотрѣть мѣстныя власти, такое скопленіе народу, и его желаніе слѣдовать нѣкоторое время за пароходами, произвело довольно непріятное впечатлѣніе.

(Продолженіе слѣдуетъ).

«УРАГАНЪ»

Изъ журнала командира клипера «Абрекъ»,
капитана II ранга Конст. Павл. Пилкина (1862 г.).

(Wusung) — 1-го августа, въ 5 часовъ утра, мы снялись съ якоря и взяли курсъ по сѣверную сторону острова Кельпарта, такъ какъ мнѣ велѣно было идти внѣ обычныхъ путей сообщенія.

Въ морѣ мы встрѣтили громадную зыбь. 2-го августа прошли къ вечеру Кельпартъ. Съ разсвѣтомъ 3-го были въ Тсусимскомъ проливѣ; вѣтеръ дулъ довольно свѣжо отъ О. и ОНО. 4-го августа дулъ довольно свѣжій ОтС, такъ что въ ночь заставилъ взять два рифа. Anerоидъ показывалъ 74.0, барометръ 29.13. Въ 10 часовъ утра открылся островъ Dagelet, который пришлось оставить навѣтрѣ, потому что было мало надежды пройти при сильномъ волненіи съ навѣтра его. При приближеніи къ острову, страшные порывы вѣтра, вырывающіеся изъ ущелій, заставили меня спуститься далѣе отъ острова, чтобы во-первыхъ, не подвергаться всей силѣ ихъ и во-вторыхъ, чтобы получать ихъ болѣе съ кормы. Однако, несмотря на это, они были такъ сильны, что я опасался за фока-

рею и принужденъ былъ убрать фокъ. Въ 4 часа барометръ показывалъ 29.05, анероидъ 73.6 и вѣтеръ, постепенно крѣпчая, заставилъ взять у марселей послѣдній рифъ, закрѣпить фокъ и гротъ и поставить рифленные всѣми рифами триселя и бизань.

Къ закату солнца горизонтъ, бывшій до того совершенно яснымъ, и при яркомъ солнцѣ ни на минуту до того не закрывавшійся облаками, покрылся какой-то угрожающею пасмурностью. Барометръ и анероидъ продолжали падать. Все это заставило меня закрѣпить марселя и замѣнить триселя и бизань штормовыми. Сдѣлавъ это, я подумалъ: «ну, дуй теперь какъ хочешь, я готовъ! не боюсь никакого шторма». И какъ же вскорѣ я былъ наказанъ за эту дерзкую мысль. Около 5 часовъ мнѣ доложили, что у гротовой передней ванты лопнулъ талрепъ. На вопросъ офицера, завѣдующаго мачтой (Александра Павл. Лемана), съ просьбой завести новый талрепъ, я отвѣтилъ довольно равнодушно: хорошо! Но когда, въ то время какъ крѣпили марсели, лопнулъ навѣтренный задній талрепъ, а за нимъ вскорѣ второй, я понялъ что это дѣло нешуточно, до того нешуточное, что я велѣлъ сойти съ салинга людямъ, спускавшимъ брамъ-реи, — конечно, сей же часъ стали основывать вмѣсто лопнувшихъ талреповъ новые и заводить въ помощь вантамъ тали. Но видя, какую слабинку дали подвѣтренныя ванты, я почти уже въ это время отчаялся за сохраненіе мачты, а между тѣмъ, съ закатомъ солнца стало ясно что наступаетъ ураганъ. Вѣтеръ пошелъ отъ SO къ S, что показало, что я въ правой и опаснѣйшей части урагана. — Нечего было и думать успѣть теперь выбрать подвѣтренныя ванты. Пришлось довольствоваться стянуть ихъ таями въ обухи противоположнаго борта.

Причину полопавшихся талреповъ можно было объяснить тѣмъ, что это произошло отъ движенія мачты ниже путенсъ-вантъ, гдѣ мачта давно давала погибъ и значительно въ этомъ мѣстѣ гнулась при свѣжихъ вѣтрахъ. Это заставило меня нѣсколько разъ говорить адмиралу о ея ненадежности. Я писалъ объ этомъ даже въ Петербургъ еще изъ Индѣйскаго океана. Я говорилъ адмиралу что въ случаѣ встрѣчи урагана я неизбежно потеряю свою гротъ-мачту, что заставило его въ данной мнѣ въ настоящее время инструкции указать что, въ случаѣ совершеннаго поврежденія мачты, я долженъ ее замѣнить.

Такъ или иначе, хотя и завели новые талрепа и осадили юнферы наравнѣ со старыми, это было уже не то. Тали помогали мало. Пока хлопотали, ураганъ развертывался во всю силу; волненіе пошло горами; брызги до марса; на палубѣ бурунъ и мачта пошла ходить какъ тростинка. Никакихъ приказаній не было слышно и въ двухъ шагахъ; вѣтеръ ревѣлъ, какъ я не слыхалъ никогда. Убрали гр. трисель, но это едва ли помогло; лопнулъ еще талрепъ изъ

вновь заведенныхъ. Потеря мачты уже не подлежала сомнѣнію. Какъ только я увидѣлъ, что мы въ правомъ полукругѣ урагана, то велѣлъ править бейдевиндъ праваго галса. Признаюсь, я не безъ тревоги видѣлъ, что скорость паденія барометра и скорость измѣненія вѣтра свидѣтельствуютъ, что мы очень недалеко отъ центра. Къ 10 часамъ барометръ упалъ до 28.65, анероидъ 72.8. Въ это время мнѣ доложили что гротъ-марсель растрепало у топа. Я велѣлъ послать нѣсколько самыхъ удалыхъ марсовыхъ зашнуровать его концомъ, но только-что они поднялись на марсъ, какъ громадная волна смыла мартинъ-гикъ и всѣдствие этого полетѣли фортъ, за ними гротъ и крюсъ-брамстеньги (т. е. сломались стеньги по стень-такеляжъ). Это обстоятельство было счастьемъ, такъ какъ люди на гротъ-марсѣ, видя невозможность работы на марсѣ, не бывъ сброшенными размахами обломковъ, стали спускаться внизъ. Еще минута, нѣтъ, много, полминуты и было бы поздно. Клиперъ черпнулъ глубоко два раза подвѣтреннымъ бортомъ и гротъ-мачта рухнула. Марсовые бѣжали въ это время внизъ и послѣдній изъ нихъ, марсовый Топниковъ (служившій со мной еще на кораблѣ «Константинъ») легъ на палубу вмѣстѣ съ подвѣтренными вантами. — Видя паденіе мачты и зная, что только что марсовые прошли на марсъ, я не могъ ждать отъ Милосердія Божія такого счастья, чтобы эта катастрофа обошлась безъ жертвъ. Тутъ ужъ нечего было думать о помощи упавшимъ съ мачты. Я невольно закрылъ глаза, облокотился на столъ рубки, пробывъ такъ около минуты. Но потомъ вспомнилъ, что намъ грозитъ новая бѣда: потерять руль и быть пробитыми ударами обломковъ мачты, я вышелъ изъ рубки. Работа была въ полномъ разгарѣ. Гротъ-марсовые, проработавъ пять часовъ безотвѣтно для сохраненія мачты, сохранили еще достаточно силъ, чтобы теперь, покрываемые валомъ за валомъ, работать на русленяхъ, чтобы не дать обломкамъ надѣлать большихъ бѣдъ. Тутъ я къ удивленію и радости узналъ, что всѣ марсовые успѣли спуститься и что внизу нѣтъ ни убитыхъ, ни даже ушибленныхъ. Моя благодарственная молитва была искренна и отъ сердца: что мнѣ значила сломанная мачта, когда всѣ остались живы?

Едва узналъ я о паденіи мачты, какъ мысль моя обратилась къ тому, какъ и гдѣ ставить мачту. Однако, не время еще было предаваться какимъ-либо другимъ мыслямъ, исключая урагана, потому что онъ былъ въ полной силѣ. При паденіи мачты, грота-рея

Принимается подписка

на «МОРСКІЯ ЗАПИСКИ» на 1952 годъ.

Цѣна \$ 3.00 съ пересылкой.

увлекла за собой катеръ № 2 вмѣстѣ съ боканцами, сломавъ ихъ какъ хворостинку. Грота-штагомъ вырвало бакштаги у дымовой трубы и самая труба грозила паденіемъ. Однако скоро мы кое-какъ ее укрѣпили. За $\frac{1}{4}$ часа до паденія мачты барометръ, или вѣрнѣе анероидъ по которому я наблюдалъ, такъ какъ барометръ наблюдать было невозможно изъ-за качки, пересталъ падать, а еще черезъ $\frac{1}{4}$ часа пошелъ кверху еще быстрѣе чѣмъ падалъ. Въ 11 ч. онъ былъ 73.09; въ 12 часовъ 73.90. Но вѣтеръ до полночи былъ въ прежней силѣ, а затѣмъ сталъ стихать и притомъ переходить къ W, остановившись на SWts. Однако для насъ не все еще кончилось, такъ какъ около этого времени вышибло волненіемъ бортъ у средняго орудія. Но такъ какъ его бросило внутрь на палубу, то скоро съ нимъ справились, а безъ того вливавшаяся волна за волной могли бы еще надѣлать бѣды. Остатокъ ночи былъ проведенъ спокойно, а едва стало разсвѣтать, какъ принялись за очистку обломковъ. Въ 8 часовъ шли уже на фордевиндъ на NOtN подъ форъ-марселемъ и фокомъ, которые, несмотря на стихавшій вѣтеръ и громадное волненіе, давали ходу 9, 10 и даже 11 узловъ. Я уже начиналъ подумывать, какъ бы не догнать снова ураганъ. Но къ вечеру стало стихать, а на другое утро совершенно заштилъо. Въ полдень мы вступили подъ пары, подъ которыми въ половинѣ десятаго утра 7-го августа бросили якорь въ бухтѣ Св. Ольги.

Идя въ Ольгу я думалъ, не будетъ ли возможность переставить мнѣ мачту со стоявшаго тамъ блокшива «Байкаль», такъ какъ гротъ-мачта «Байкала» совершенно соотвѣтствовала тому что я искалъ. Если-бъ это удалось, я былъ бы готовъ въ какихъ-нибудь два-три дня. Но обѣ мачты «Байкала» оказались совершенно сгнившими. Справедливость требуетъ сказать, что «Байкаль» и вообще портъ Св. Ольги много мнѣ помогли, давъ мнѣ различнаго желѣза, деревянныхъ юферсовъ и троса. — Погрузивши уголь, 9-го августа я снялся съ якоря и, уже на ходу поднявъ грузившія уголь шлюпки, въ 1 часъ пополудни вышелъ съ рейда и направился къ Императорской гавани, гдѣ я рѣшилъ собственными силами вырубить временную мачту и поставить ее безъ рей. Я надѣялся быть въ Императорской гавани съ разсвѣтомъ 11-го, но вѣтеръ и туманъ были причиной того, что я бросилъ якорь не ранѣе 5 ч. вечера. Нельзя было и думать въ тотъ же день ѣхать отыскивать дерево на мачту. Въ 8 ч. слѣдующаго утра, выйдя къ подъему флага, я приказалъ посадить на катеръ двадцать человѣкъ съ А. П. Леманомъ — искать въ лѣсу подходящія деревья. Нашли и срубили на мачту въ 70 футовъ и кромѣ того еще штукъ пять меньшихъ на стеньги, стрѣлы и т. д.

20-го числа были готовы выйти подъ новымъ вооруженіемъ.

Оставалась только привязка выблинокъ, что я рѣшилъ сдѣлать уже въ морѣ, почему приказалъ окончить всѣ работы, свезти всѣхъ людей на берегъ, гдѣ сварили для нихъ пуншъ и стравили немалое количество рому, а А. П. Леманъ устроилъ какую-то имъ закуску. Этотъ вечеръ былъ отданъ командѣ на гулянье и вспрыски новой мачты, которую поставили, надо сказать, очень скоро. Я съѣхалъ на берегъ и зашелъ къ командѣ выпить чарку рома и поблагодарить ее, такъ какъ при этихъ работахъ, какъ и всегда, она показала много старанія. На другое утро не всѣ еще возвратились съ пирушки, но въ два съ половиной часа я былъ уже въ открытомъ морѣ.

Примѣчаніе: — Изъ воспоминаній генерала В. Линдена: «Въ памяти русскаго флота сохранится на долгіе годы, можно сказать, классическая телеграмма, которая болѣе не повторится въ исторіи, посланная адмиралу А. А. Попову, начальнику эскадры, изъ гавани Св. Ольги командиромъ клипера «Абрекъ», капитаномъ III ранга Констант. Павл. Пилкинымъ:

«Былъ въ ураганѣ.

Потерялъ мачту.

Вырубилъ новую.

Иду по назначенію».

———— * * * ————

А. Н. Павловъ.

НАШЪ ВЫПУСКЪ.

1905 — 1911 — 1951 годы.

«Приказъ по Морскому Вѣдомству № 101. Въ С.-Петербургѣ, Апрѣля 10-го дня 1911 года. Производятся: въ Корабельные Гардемарины: Гардемарины Морского Корпуса и Юнкера флота по Морской части:» и слѣдуетъ списокъ изъ 128 номеровъ.

Былъ ясный день Страстной субботы. Страда экзаменовъ завершена! Мы были молоды, многіе были счастливы, полны свѣжихъ надеждъ, когда, въ новенькой формѣ, съ офицерскими фуражками, разсыпались по улицамъ и ресторанамъ Петровской столицы, населеніе которой, съ благосклонной улыбкой, встрѣчало вновь испеченныхъ «морячковъ». Немногіе изъ насъ были на заутрени въ нашей церкви, гдѣ, въ парадной, адмиральской формѣ, стоялъ, какъ всегда, на вытяжку, смирно, А. И. Русинъ съ хлѣбо-

сольной женой, лейтенантъ Шейковскій и другіе офицеры. Бокалы шампанскаго, у казавшагося всегда суровымъ директора, затѣмъ грандіозно-темный Исаакіевскій соборъ, съ гранитными колоннами, освѣщенный розовой зарей. Сорокъ и сорокъ шесть лѣтъ тому назадъ...

Памятникъ адмирала Крузенштерна, обращенный спиной къ красавицѣ Невѣ, казалось, всматривался въ двери подъѣзда Морского Кадетскаго Корпуса, охраняемаго бородатымъ швейцаромъ, съ медалью на широкой груди. Минуя тотъ завѣтный порогъ, въ солнечный день туда входили одѣтые по разному мальчики и юноши отъ 14 до 17 лѣтъ, съѣхавшіеся со всѣхъ концовъ подлинной Имперіи, со всѣми различіями ея народностей, ихъ характеровъ, вѣрованій, почвы и климатовъ.

Наша совмѣстная жизнь началась въ злополучно-страшномъ 1905 году, въ трехъ-этажной пристройкѣ дворца когда-то всемогущаго временщика и фельдмаршала Миниха.

Въ верхнемъ этажѣ — длинный залъ, съ большой картиной въ глубинѣ: жизнь на палубѣ военнаго парусника — справа, съ окнами на дворъ нашей 4-ой роты, съ немногими высокими липами, опарченными золотомъ ранней, сѣверной осени; слѣва — двери со стеклянными окнами въ свѣтлые классы №№ 27, 28, 29 и 30, съ полированными партами въ три уступа, и большими окнами на 11-ю линію, отдѣлявшую мальчиковъ отъ дѣвочекъ Елизаветинскаго жавшихъ конкурсный экзаменъ и для свиданія съ родными разъ въ недѣлю, но здѣсь же, на узкихъ матахъ, славно пахнущихъ смолой, кадеты обучаются фехтованію и боксу.

Во второмъ этажѣ: комната дежурнаго офицера, унтеръ-офицерская курилка (Д. Славинскій, красавецъ-знаменщикъ Хвошинскій, Н. Н. Александровъ, С. Веревокинъ, молчаливый Гутанъ, торопливый Страховъ, прибранный Лапшинъ, татарченокъ Чернавинъ), карцеръ, длинный залъ съ желтыми конторками, въ которыхъ хранятся учебники, тетради и у нѣкоторыхъ, запирающіяся деревянныя шкатулки. Здѣсь готовятъ уроки, а въ свободные часы, конторка съ откинутой крышкой, подъ лампой съ бѣлымъ абажуромъ, служитъ кресломъ для чтенія, если для удобства подставить подъ ноги свою номерованную табуретку. Рядомъ съ заломъ помѣщеніе съ рундуками-шкапами, гдѣ хранятся принадлежности обмундированія, и, у многихъ, собственные «штиблеты».

Въ нижнемъ этажѣ: умывалка, безъ теплой воды, и спальня, гдѣ рядами стоятъ жесткія кровати, подъ малиновыми съ черными полосами одѣялами, съ именемъ въ головахъ и неизмѣнными табуретками въ ногахъ, на которыхъ на ночь, складываются морского образца брюки, фланелевка, крѣпко-грубое бѣлье и нитяные бѣ-

лые носки. Казенные сапоги, высокіе, съ большими ушами и нечерненнымъ верхомъ, чистятъ на зарѣ дневальные — они же прибираютъ и все помѣщеніе.

Быть совершенно патріархальный, съ рѣдкими наказаніями, подъ управленіемъ гуманнѣйшаго адмирала Н. А. Римскаго-Корсакова, плотнаго моряка, съ чуть сѣдѣющей бородой. Ротный командиръ капитанъ 1 ранга Коптевъ, совсѣмъ сѣдой, съ бѣлой бородой клинышкомъ и пронзительнѣйшимъ голосомъ, за который, вѣроятно, давно носить кличку «прачка». Отдѣльные начальники: отечески-добрый Корниловъ, подвижно-вспыльчивый Гельмерсенъ, мягко застѣнчивый Римскій-Корсаковъ и скрипуче-недовѣрчивый Федоровъ.

Этотъ міръ «новичковъ» безъ погонь, во второмъ этажѣ отдѣленъ громадной, рѣзного дерева дверью отъ великолѣпнаго зала въ два свѣта, съ потолкомъ на цѣпяхъ, а потому безъ колоннъ. На свѣтло-фисташковыхъ высокихъ стѣнахъ, бѣлѣютъ мраморныя доски, съ золотыми буквами славныхъ именъ и барельефными украшениями. Справа, сразу же за дверью, почти настоящій бригъ на блистающемъ чистотой паркетѣ, въ немъ отражаются, въ противоположномъ концѣ зала, бѣлыя колонки, поддерживающія антресоли, на которыхъ располагается отличный оркестръ, играющій два раза въ недѣлю во время обѣда. Въ серединѣ зала, между оконъ, отличный, бронзовый памятникъ Петру Императору, въ трехуголкѣ и съ дубинкой, властно смотритъ на часы надъ дверью кухни, гдѣ будутъ царствовать, къ всеобщему благополучію, некрасивыя экономки, балующія не только любимчиковъ, получавшихъ прибавки.

«Очи всѣхъ на Тя Господи уповаютъ...» пѣлось хоромъ, а затѣмъ, по сигналу горниста, всѣ шесть ротъ съ шумомъ сѣли за столы на скамейки, по 14 человекъ. Каждый конецъ стола, съ 1 унтеръ-офицеромъ, пилъ квасъ изъ общей серебряной братины, съ гербомъ, за завтракомъ и обѣдомъ, состоявшихъ изъ простой, не тяжелой пищи, со вкусными сѣрыми хлѣбцами.

Вотъ та скромная обстановка казенной жизни, которая вмѣстѣ съ различнѣйшими науками, въ теченіи 6-ти лѣтъ — 8 мѣсяцевъ въ Корпусѣ, 3 въ плаваніи и 1 въ отпуску — должны были превратить вчерашнихъ дѣтей въ защитниковъ Отечества подъ Андреевскимъ флагомъ.

Сейчасъ, спустя 46 лѣтъ, иногда кажется страннымъ, что не смотря на ограничивающія свободу рамки сухихъ уставовъ и военной дисциплины, основныя черты большинства мальчиковъ проявились впоследствии въ ихъ службѣ или жизни. Нѣсколько менѣе удивительно, что каждый изъ нашихъ классовъ имѣлъ свое особое

лицо, не связанное съ мѣнявшимися начальниками, но со свойствами нѣкоторыхъ изъ нашихъ друзей или товарищей.

Поступившихъ было, если не ошибаюсь, 115 (по ранжиру мой номеръ былъ 104). Изъ нихъ окончили Корпусъ 47 человекъ, въ томъ числѣ: класса 27—14, 28—10, 29—11 и 30—12. Это служить доказательствомъ тому, какъ былъ строгъ отборъ молодежи въ нашемъ училищѣ, переставшимъ быть привилегированнымъ, въ нашемъ выпускѣ, пополнившемся до 123 «нигилистами», какъ называли и встарь, поступавшихъ въ старшія роты (спеціальныя классы).

Но вернемся къ классамъ. Сколько именъ, лицъ и случаевъ воскресаютъ въ памяти въ связи съ нашимъ «юбилеемъ»! Вспоминаются и тѣ, кто «остались за флагомъ...»

27-й классъ имѣлъ характеръ сдержанно-спокойный. Лучшимъ его представителемъ является обликъ, нынѣ славнаго писателя и подлиннаго православнаго русскаго, А. В. Зернина, кончившаго 32-мъ. Георгій Смирновъ и Георгій Алексѣевъ, французскій морской агентъ въ Финляндіи, кончили фельдфебелями на 2-мъ и 5-мъ мѣстахъ. Очаровательно-отзывчивый В. Климовскій, кончившій 94-мъ, однимъ изъ первыхъ погибъ на полѣ брани вмѣстѣ съ миноносцемъ «Пушинымъ», взорваннымъ подлодкой. Строевикъ Саксо (22) погибъ съ подлодкой, которой командовалъ, протаненный неприятельскимъ пароходомъ. Способный и застѣнчивый Мельницкій (42), какъ Лауданскій (51) и Тизенко (105) разстрѣляны своими. Многосемейный Сережа Ромашевъ (76) умеръ на Дальнемъ Востокѣ. Скончался Кржижановскій (33), утонулъ въ 1917 г. Модзалевскій (58). Скончался толстый какъ Малявинъ (120) Вася Кейзеръ (74), столько лѣтъ шествовавшіе вперевалку на лѣвомъ флангѣ роты. Что случилось съ би-ба-бо Бабицкимъ (48)? Дипломатъ Таранцевъ, Корпуса Флотскихъ Штурмановъ, былъ свидѣтелемъ убійства адмирала А. И. Непенина. Губасто расхлябанный Серя Мѣшковъ (16), откомандовавъ «краснымъ» кораблемъ въ Испаніи, вернулся въ Москву. Что случилось съ «крошкой» Чихачевымъ, «зайцемъ» Страховымъ, «яйцомъ» Миклашевскимъ, хитрымъ Янковичемъ, съ Охременко, съ Поликарповымъ? А кто помнитъ Поливанова, Колосовскаго, Скрябина и губача Жирова съ казачьими лампасами, и «скрипку» Федорова, расхаживающаго на кривыхъ ногахъ передъ фронтомъ, допытывающагося и подробно разясняющаго ихъ проступокъ наивной и оторопелой ротѣ, передъ урокомъ танцевъ, подъ руководствомъ «и . . разъ-два-три», еле двигавшагося, добродушнаго старичка Гельцера, въ сюртукѣ, съ мятыми фалдочками?

Характеръ 28-го класса былъ буйно-страстнымъ. Всѣ продѣлки раждались тамъ. Совершенно исключительной личностью былъ

Сергѣй Бутвиловскій, единственный сынъ генерала литовскаго происхожденія. Онъ окончилъ 15-мъ, но не былъ даже унтеръ-офицеромъ, вѣроятно за своеволие характера. Отличный писатель, художникъ, шахматистъ, гимнастъ, фехтовальщикъ и стрѣлокъ, маленькаго роста, но большой силы, онъ обладалъ предѣльной рѣшимостью, понятливостью и волей. Въ 1918 году, понявъ безнадежность хаоса и безчестія, созданнаго керенщиной, онъ тотчасъ послѣ брака на Кавказѣ, отправляется на фронтъ добровольцемъ-рядовымъ, въ декабрѣ раненъ на вылетъ въ грудь, чудомъ не разстрѣлянъ въ госпиталѣ, взятомъ красными, прибываетъ на мотоциклѣ по шпаламъ въ Воронежъ, въ качествѣ «американскаго журналиста» и въ апрѣлѣ 1919 года попадаетъ въ Москву-Петроградъ, гдѣ принимаетъ безстрашное участіе въ политической работѣ, подготавливая національную революцію на флотѣ, запоздало кончившуюся героическимъ возстаніемъ въ Кронштадтѣ. Преданный за 50.000 керенокъ, послѣ 7-ми мѣсячнаго заключенія, съ рукой сломанной во время безуспѣшныхъ пытокъ, онъ на ходу выпрыгиваетъ изъ грузовика, перевозящаго его съ Гороховой въ Петропавловскую крѣпость, и убитъ въ тотъ моментъ, когда онъ добѣжалъ до Троицкаго моста, чтобы броситься въ Неву. «Мы жизнь на деньги не разцѣниваемъ!» отвѣтилъ онъ графу Мирбаху въ его посольствѣ, когда послѣдній предложилъ обезпечить жизнь семействъ, «кто каждый день рискуетъ головой». Это было въ дни разстрѣла 3000 за Урицкаго.

Другой фигурой былъ Гласко (72), полякъ, очень самолюбивый, большого роста и физической силы, очень способный, незаурядный шахматистъ, заносчивый задира и драчунъ. Послѣ красочныхъ авантюръ на Каспій — включительно съ нотами Персидскаго правительства въ С. Петербургъ, его переводятъ въ Кронштадтъ, во время войны, какъ столь многихъ, изъ-за вопіющаго недостатка офицеровъ. Въ должности старшаго офицера «Вѣрнаго», въ кровавые дни «безкровной» 17-го года, онъ попадаетъ въ Совѣтъ Депутатовъ, спасаетъ своего командира и другихъ знакомыхъ офицеровъ, проявляя ту-же храбрость, какъ на канонеркѣ «Карсъ», гдѣ онъ спустился въ бомбовой погребеъ и затушилъ пожаръ. «Мяча» кончаетъ существованіе, убитый гдѣ-то подъ Варшавой, руководя собственной шайкой головорѣзовъ. Тоже католикомъ и полякомъ былъ «Адашка» Могучій (64), въ сороковыхъ годахъ занимавшій высокіе посты въ Морскомъ Министерствѣ Польши. Коля Кунаковъ (65) «идя въ бейдевиндъ», отлично командовалъ яхтой «Колхида» на тихомъ Дону у генерала Краснова. Тамъ же воевалъ Сергѣй Ильвовъ (69). Милѣйшій Володька Арскій (37) погибъ на Волгѣ. Неизвѣстна судьба «господина» Матусевича. А кто помнитъ толстаго Кистера, лупоглазаго «ли-

берала» Лапицкаго, «цацу» Трапезникова, «чи-чи» Штромберга, Бессера, Греве, Скальскаго, пѣвца Цѣхановскаго, и, наконецъ почти сразу уволеннаго отъ службы, рыжаго въ веснушкахъ Григорія Графа?

Этотъ классъ, въ большинствѣ жилъ тѣсной компаніей, зарывшей даже умершаго Мишу Агафонова (47), не зубрившій, какъ его братъ Сережа — правофланговые «верблюды» близнецы — кончившій 9-мъ, и еще въ 30-мъ году служившій преподавателемъ Морской Академіи и шедшій первымъ ученикомъ въ 29-мъ классѣ.

Этотъ классъ былъ многоликимъ. Бурлей, Веселаго и Вирень, какъ и второгодники Лазаревъ и Ланге, были сыновья моряковъ въ чинахъ. Первый изъ нихъ (40) всю жизнь желалъ быть скрипачемъ и умеръ отъ чахотки. Лазаревъ, не дружившій съ науками, отсталъ отъ нашего выпуска, былъ юнкеромъ флота, все-же произведенъ въ офицеры и командовалъ «Лукуломъ», яхтой генерала Врангеля, пока ее не протаранили въ турецкихъ водахъ. Коля Ланге (106) былъ очень одареннымъ, но лѣнивымъ человѣкомъ, слишкомъ любившимъ жизнь. Въ 1919 году онъ вернулся изъ Константинополя, «пройдя пѣшкомъ Малую Азію, а затѣмъ Кавказъ, питаюсь только фруктами». Въ Керчи онъ расхаживалъ въ погонахъ старлейта, аккуратный, но босикомъ, «какъ привыкъ». Подойдя къ «Лукулу», на верхней палубѣ котораго, подъ тентомъ, обѣдалъ адмиралъ Саблинъ съ обширнымъ штабомъ, онъ чуть заикаясь и съ усмѣшкой произнесъ: — «Очень скоро московскіе войска возьмутъ Перекопы, тогда кончатся ваши лукуловскіе обѣды». Повидимому, онъ тогда и былъ арестованъ, попалъ въ госпиталь въ Севастополь, а теперь даже числится въ спискѣ «сумашедшимъ».

Кто изъ насъ не воспоминаетъ съ удовольствіемъ обѣда съ гусемъ, тостами — «За Царя!» когда вся наша рота, выпивъ шампанское, внезапно разбила всѣ стаканы, (и, конечно, не такъ какъ это изображаютъ американскіе filmy) старшихъ гостей, (напр., слѣплого генерала Богдановича — «мичмана сороковыхъ годовъ»). («Я не такъ хорошъ, какъ то сказалъ сейчасъ Морской министр — отвѣтъ адмирала Воеводскаго ...»), а затѣмъ вечеромъ концертъ и балъ, въ ярко освѣщенномъ залѣ, столь волновавшій впервые выѣзжающихъ барышень? Въ томъ первомъ году нашей совмѣстной жизни — мы пѣли около брига «Въ стольномъ городѣ во Кіевѣ ...» и другія пѣсни подъ управленіемъ лейт. Страховича. А затѣмъ милая Преображенская, уставшая отъ «бисовъ» за исполненіе замѣчательнаго «Мателотъ», довѣрчиво-легко бросилась съ эстрады на протянутыя руки, безумствовавшихъ гардемаринъ. Че-

резь пару лѣтъ, въ томъ же залѣ Веселаго (27)), костюмированного Амфитридой, отлично выполнявшаго свою роль, торжественно несли на плечахъ въ процессіи, подъ громъ аплодисментовъ. Въ классѣ, или удобно разсѣвшись въ конторкѣ, Гога надѣвалъ пенснэ въ сине-стальной оправѣ и съ серьезнымъ видомъ чертилъ подводныя лодки и корабли, съ гладкими палубами, напоминающіе лишь современные. Гога уже успѣлъ поплавать на Дальнемъ Востокѣ, до Цусимы; науки ему давались легко; онъ былъ однимъ изъ младшихъ въ выпускѣ и больше всего дружилъ съ «бегемотомъ» Шмаковымъ, сыномъ извѣстнаго присяжнаго повѣреннаго. Плавая на «Цесаревичѣ» онъ блестяще организовалъ командную лавочку «что угодно для души», на «Петропавловскѣ» — великолѣпную парикмахерскую, затѣмъ переводится въ Черное море, гдѣ, въ должности командира, онъ безстрашно ставитъ мины загражденія въ Босфорѣ, подъ лай турецкихъ собакъ, затѣмъ блестяще командуетъ миноносцемъ «Жаркій», очевидно стремясь превратить въ дѣйствительность побѣдоносныя сводки съ этого театра войны, опровергая Саблина и князя Трубецкаго. Безсмертный Александръ Васильевичъ Колчакъ показалъ своимъ шемякинымъ судьямъ всѣхъ демократическихъ партій, что «команда потребовала списанія командира Веселаго — за храбрость», лучшая аттестація въ устахъ такого человѣка, накануне смерти, упомянувшая только его имя. Потомъ Веселаго принимаетъ назначеніе на Мурманскъ, гдѣ, включительно съ провокаціонными бомбами, борется за власть безнадежнаго «временнаго правительства»...

Лютеране: ловкій «Чилька» Сурандеръ, кончилъ 10-мъ, на финской стипендіи, командовалъ даже флотомъ этой храброй, маленькой республики, потомъ ушелъ въ отставку и сталъ представителемъ... парашютовъ. «Коська» Прамбергъ — исключенъ за художества, Лео фонъ деръ Роопъ (108) пропалъ безъ вѣсти во время второй міровой войны; Федя Пелль (117), до смерти бывший предсѣдателемъ союза шоферовъ, умеръ въ Парижѣ. вмѣстѣ съ Митькой Кемарскимъ, Левкой Радловымъ, В. Алексѣевымъ, они разнообразили жизнь всякими продѣлками. Длинный Щука, выкинуть моремъ на рыбинѣ, въ Балтійскомъ порту, во время знаменитой гонки шлюпокъ подъ парусами въ 1909 г. во время шторма, когда на плаву остался лишь нашъ катеръ № 4 съ «Россіи», гдѣ ротный Баль, насъ сипло спрашивалъ: «живъ?», отмѣчая крестиками въ спискѣ.

Утонулъ въ Азовскомъ морѣ Феодотьевъ (101), чья безобидная картавость не давала покоя Виссаріону Малявину (120). А кто помнитъ лилипута Савелова, «попку» (попугай) Данчича, здоровенно-добродушнаго рыжаго «Ваньку» Коржинскаго, художника Зиберта, худого Ярышева, тихихъ Женишка и Хомутникова, очень

способнаго, полуслѣпаго Звягина и сошедшаго съума въ ротѣ Шлейфера?

Характеръ 30-го класса можно опредѣлить, пожалуй, словомъ «странный», начиная съ его «маскотты» Шевелева, рослаго Третьякова, съ недовольно поджатыми губами, Бутенева, похожаго на ястребенка, блѣднаго, какъ смерть, второгодника Долгополова и Головнина (53). Того же класса аккуратный Гофманъ (90) и Биттенбиндеръ (7), убитый въ С. З. Арміи. Запольскій (63), какъ Левъ Эльснеръ (56) и балагуръ Милевскій (87) разстрѣляны своими. Паскевичъ (78), съ краснымъ лицомъ и ежикомъ надъ узенькими глазами разстрѣлянь въ Архангельскѣ. Умерли: въ Сеаттлѣ чудесный «Лешка» Степановъ (83), въ Парижѣ — талантливѣйшій Володя Реймерсъ (88), дружившій съ молчаливымъ и способнымъ Арцеуловымъ, служившимъ въ 20-хъ годахъ авиаторомъ въ Россіи. Дмитрій Тимофѣевъ (11), съ черно-бездонными глазами, такими-же жесткими волосами, татарскимъ говоромъ и неуклюжими движеніями, по прозвищу «сикамбра», уже будучи офицеромъ-артиллеристомъ, остался мрачнымъ, но отличнымъ работникомъ, всегда похожимъ на добросовѣстнаго мастерового. Онъ принадлежалъ къ разряду тѣхъ офицеровъ, которые обрадовались февральской революціи, вѣря, съ наивностью дѣтей, что «теперь-то война скоро и побѣдоносно кончится, когда свобода завоевана». Но, когда розовая заря смѣнилась заревомъ погромовъ и кровавыми самосудами, даже на кораблѣ, гдѣ онъ служилъ («Петропавловскъ» — въ дни ген. Корнилова), онъ спѣшно откомандировался «на фронтъ» и попалъ на новенькую 12" батарею на островѣ Эзелѣ, въ самый разгаръ дѣятельности верховноугваривающаго, съ разудалыми митингами и молніеносными разгромами. Всѣмъ хотѣлось попользоваться свободой, всѣ могли «командовать», кому-же была охота слушаться и, тѣмъ болѣе умирать? Въ такихъ-то условіяхъ, маленькія бомбы съ германскихъ аэроплановъ, попали въ погребъ лейтенанта Тимофѣева. Приказывать уже не стоило, терять въ жизни было уже нечего. Онъ, какъ всегда, растрепанный, бросился одинъ въ темноту подземелья, чтобы тушить пожаръ, и честно предсталъ передъ престоломъ Всевышняго, въ пламени и грохотѣ страшнаго взрыва.

Гейцыгъ, свѣтлый, голубоглазый блондинъ, сутулый, высокій и застенчивый, по прозвищу «шляпа», всегда плохо учился, но кончилъ все-же 42-мъ. Кончая артиллерійскій классъ, на экзаменѣ онъ далъ слѣдующее опредѣленіе орудію: «это круглая дыра, облитая сталью» и заулыбался, покраснѣвъ отъ конфуза, глядя на засмѣявагося кап. 1 р. Кедрова. Этотъ тихій, никого не обидѣвшій человекъ удостоился смерти храбрыхъ на «Маратѣ», какъ переименовали «Петропавловскъ» обезьянящіе дарвинисты, ненавидѣвшіе

все русское. Онъ былъ убитъ во время Кронштадтскаго возстанія. Дитерихсъ (13) имѣлъ въ конторкѣ черепъ, а затѣмъ въ ухѣ золотую серьгу. Женился вскорѣ на дочери адмирала Эссена, умершей въ послѣдствіи съ голоду. Былъ храбрымъ летчикомъ во время войны. Побывалъ въ разныхъ странахъ Европы и провелъ нѣсколько лѣтъ въ Абиссиніи. Послѣдніе годы находился въ Парижѣ.

Шесть длиннѣйшихъ лѣтъ общей жизни и плаваний, естественно сплотили въ различныя группы этихъ разнообразныхъ юношей основного ядра нашего выпуска, связавъ ихъ узами неизмѣнно-сердечной дружбы, или вѣчной, посмертной памяти.

Вмѣстѣ съ нами кончили и второгодники: баронъ Таубе (77), баронъ Ферзенъ (85), Коссовичъ (86), Джонсонъ (87), Сахновскій (98), Б. Арскій (99), Гинтеръ (103), Соловьевъ (110) и баронъ Куртъ фонъ Драхенфельсъ (92), плохо «выковыривавшій» по-русски и ставшій шведомъ. Убѣжденъ, что никто изъ насъ никогда не смогъ-бы предугадать, что Таубе, гвардейскій офицеръ, какъ будто наполненный вѣчной улыбкой и смѣхомъ, обезсмертитъ свое имя изданіемъ культурнѣйшихъ «Морскихъ Записокъ», съ терпѣніемъ преодолевая неприятности и трудности связанныя съ издательствомъ «за-границами». Это явленіе столь же исключительно-пріятное, какъ заслуга М. С. Стахевича, памятнаго левофланговаго идущей намъ въ затылокъ роты.

Безъ номера, кончилъ съ нами Е. В. С. Г. князь Романовскій, герцогъ Лейхтенбергскій, бывшій знаменщикомъ, проявившій личную храбрость въ Крыму и нынѣ состоящій гуманнымъ, по отзывамъ «бѣлыхъ» и «красныхъ», главой эмиграціи въ Римѣ.

«Нигилисты» влились въ нашу жизнь смѣшаннымъ потокомъ, въ гардемаринскую роту. Вѣроятно, благодаря характеру, я не имѣлъ чести знать, ни даже говорить со многими изъ нихъ.

Милый юноша, Амантовъ (18), погибъ на «Палладѣ» (Какъ бы въ отвѣтъ, мнѣ удалось открыть въ морѣ «Принца Адальберта», который взлетѣлъ на воздухъ черезъ 9 минутъ, взорванный миной «Е-8», за что меня представили къ Георгіевскому кресту).

Фельдфебелемъ кончилъ Булашевичъ (12), въ послѣдствіи постригшійся въ монахи. 10-мъ Матыевичъ-Матыевичъ, Галибинъ (22) умеръ въ Парижѣ; тамъ же повѣсился Б. Ивановъ (126), застрѣлился Рыбинъ (62), умерли Богдановичъ (71), Корниловъ (59). Убитъ въ Добровольческой арміи Басовъ (26) лупившій чѣмъ попало «заклепку» Селлинга (68) по головѣ, распѣвая «клепай его въ потай». Рагозинъ (46) и Марченко (52) сражались въ Испаніи, послѣдній погибъ, блестяще дѣйствуя какъ летчикъ и описанъ въ испанскихъ книгахъ. Убиты своими: П. Николаевъ (3), Бойе (43), Карачевскій-Волкъ (80), Черемисиновъ (89), Томашевичъ (99), Песковъ (103), Оппенгеймъ (107).

Юрасовъ и Жиркевичъ (21) и (45) умерли въ годъ выпуска, Иваненко (86) умеръ отъ тифа, Пашковскій (60) отъ туберкулеза, Бълоусовъ (81) раздавленъ автомобилемъ въ Харбинѣ, Косоротовъ (85) умеръ въ Нью-Йоркѣ.

Замѣчательный гимнастъ, Шень (98) въ Берлинѣ. Въ Парижѣ Субботинъ (61), Корниловичъ (54), Коссовичъ (86), Гипарись. Неизвѣстно, что случилось съ расторопнымъ Терлецкимъ (4), Клюссъ (14), В. Павловымъ (17), Несветевичемъ (18), Макеевымъ Малининымъ (55), Сапуновымъ (100), Э. Васильевымъ (101), Г. Степановымъ (109), Устимовичемъ (110), Свѣтухинымъ (111), А. Алексѣевымъ (124), Лиссъ (127) и Б. Николаевымъ (128).

Его Императорское Величество, въ присутствіи своемъ въ Ливадіи, Декабря 6-го дня 1911 года, соизволилъ отдать слѣдующій приказъ: производятся Корабельные гардемарины въ мичманы по экзамену: — и слѣдуетъ 123 имени, съ нѣскольکو измѣненнымъ порядкомъ въ сравненіи съ приведеннымъ.

Съ производствами мнѣ не везло. Раскроивъ черепъ, на сломавшейся мотоциклеткѣ, не попалъ въ плаваніе на «Олегѣ», лишился 25 прибавочныхъ балловъ и кончилъ 28 при 11.86 на экзаменахъ. Производство въ мичманы получилъ по телеграфу отъ С. А. Бутвиловскаго, лежа оперированный отъ гнойнаго апендицита. Подавъ въ отставку 4 марта 1917 г., «такъ какъ война безнадежно проиграна», произведенъ въ стар. лейты съ отставкой 25 октября 1917 года.

«Блаженъ, кто съ молоду былъ молодъ...» А юбиляровъ, стариковъ, поздравляютъ, какъ заслуженно уходящихъ «на покой».

Сколько человѣкъ нашего выпуска осталось въ живыхъ? Гдѣ они? Кто остался въ Россіи? Или когда и какъ ушли они въ ночь холоднаго, всеобщаго забвенія?

Разбросанные по всему міру, мы даже не можемъ другъ-друга поздравить съ 40-лѣтнимъ юбилеемъ нашего производства, но каждый можетъ вспомнить друзей юности съ любовью, согрѣвающей уставшее сердце, а преподавателей и начальниковъ съ благодарностью, такъ какъ подъ старинной крышей нашего Корпуса, сформировались люди, по мѣрѣ силъ и пониманія исполнявшіе свой долгъ передъ Отечествомъ, а затѣмъ, и въ разсѣяніи, на тяжкихъ поприщахъ всякаго платнаго труда. Въ крѣпкихъ стѣнахъ нашего зданія на берегу Невы, подъ взоромъ восхваляемаго нынѣ адмирала Крузенштерна, несомнѣнно оживаетъ духъ великаго основателя Русскаго флота, вопреки волѣ маниаковъ и изуверовъ, пытавшихся исчислить нашу Исторію съ того октябрскаго дня, когда они побѣдоносно водрузили на корабляхъ свой флагъ мести, ненависти, крови, эксплуатаціи глупости и міроваго насилія.

Просвѣщеннымъ Европѣ и Америкамъ потребовалось 34 года, чтобы понять то, что нѣкоторымъ изъ насъ было ясно съ 3 марта 1917 г. Пробьеть часъ, когда въ Россіи первыми поймутъ, **какъ именно** «Міръ — спасеть красота!» и ужъ, конечно, не «черными списками», ни атомными бомбами. Тогда, вновь на флагштокахъ, мачтахъ и парусахъ въ Божьемъ мірѣ будетъ свободно развѣваться изумительной красоты, символическій Андреевскій флагъ.

Можетъ быть, кто-либо изъ могиканъ нашего выпуска доживетъ до того счастливаго мгновенія и вспомнить добрымъ словомъ ушедшихъ въ лучшій міръ... безъ всякихъ номеровъ.

А. Н. Павловъ.

Матаро 16 марта 1951 г.



Старый Кирибей.

ЕГО ПРЕДИВНОЕ ВЕЛИЧЕСТВО, МОРСКОЙ ЦАРЬ И ВЛАДЫКА НЕПТУНЪ 1 НА ЮБИЛЕЪ НАВИГАЦКОЙ ШКОЛЫ КАЮТЬ-КАМПАНИЯ ВЪ БУЭНОСЪ-АЙРЕСЪ, АРГЕНТИНА.

Члены Каютъ-Компаніи выстраиваются во фронтъ по обѣ стороны воображаемыхъ шханцевъ и шкафута.

При появленіи Командира Каютъ-Компаніи, вахтенный офицеръ командуетъ «смирно». Старшій офицеръ подаетъ рапортичку о наличныхъ и отсутствующихъ членахъ Каютъ-Компаніи.

Командиръ, здороваясь, обходитъ фронтъ.

Вахтенный начальникъ: «На флагъ, на гюйсъ! Смирно!» —
Бьютъ восемь склянокъ.

Вахтенный начальникъ рапортуетъ командиру: — «Господинъ Капитанъ 2-го ранга, время вышло!» —

Командиръ: — «Подымайте!» —

Вахтенный начальникъ: — «Флагъ и гюйсъ поднять!» —

Во время подъема флага лихо заливаются длительной трелью унтеръ-офицерскія дудки. Оркестръ играетъ «походъ».

Командиръ, взоидя на трибуну, произноситъ привѣтственное

слово: — «Дорогіе наши гости! Господа члены Каютъ-Кампаніи!» Поздравляю Васъ съ праздникомъ! Съ 250-лѣтнимъ юбилеемъ основанія славной Навигацкой Школы, Праматери нашего родного Морского Корпуса!

Даруя флоту Андреевскій флагъ, Великій Петръ пророчески рекъ въ Своемъ указѣ: — «Флагъ во образѣ креста Святаго Андрея можетъ носить токмо флотъ достойный». Орлиными очами своими провидя это достойное будущее, дабы обезпечить притокъ команднаго состава для Флота, восполняя его ежегодно, создалъ также онъ и свою знаменитую Навигацкую Школу математическихъ и хитроумныхъ наукъ, память коей мы и чтимъ съ любовью нынѣ.

Сколько вѣрныхъ сыновъ, сколько безсмертныхъ героевъ подарилъ Флотъ нашъ Россіи за минувшія 250 лѣтъ, отъ Петровской Навигацкой Школы до нашего Морского Корпуса!

Передъ нами незримо витаютъ гордыя тѣни Спиридова и двухъ Грейговъ, Ушакова и Сенявина, Лазарева съ его тремя любимыми учениками — питомцами, Нахимовымъ, Корниловымъ и Истоминымъ; Новосельскаго, Бутакова, Великаго Князя Константина Николаевича, Макарова и Эссена! Неувядаемой славой они покрыли этотъ Андреевскій флагъ, дали намъ примѣръ и традиціи.

Пусть, временно, злою силой родные корабли наши лишены Андреевскаго флага, но онъ рѣветъ надъ каждымъ нашимъ сердцемъ. Ему мы вѣрны, какъ вѣрны и Россіи. Еще торжественно съ нашей святыней мы выйдемъ изъ смуты, «какъ волнъ побѣдители...»

Все нарастающій извнѣ шумъ, конскій топотъ и гулъ привѣтственныхъ кликовъ, заставляютъ Командира поневолѣ прервать рѣчь. Онъ недоумѣвающе спрашиваетъ: — «Что тамъ такое?.. А ну-ка, справьтесь, въ чемъ дѣло?» —

Оберъ-церемонимейстеръ Морского Царскаго Двора, появляясь въ дверяхъ, ударяетъ жезломъ объ полъ:

— «Ихъ Величества, Царь и Царица Морскіе изволятъ поѣхать Каютъ-Кампанію!» —

Общее движеніе. Командиръ оставляя трибуну, идетъ навстрѣчу Августѣйшимъ Гостямъ.

Въ залу въѣзжаетъ колесница, въ видѣ морской раковины, запряженная нѣсколькими уносами морскихъ коней. Во второмъ уносѣ не хватаетъ одного коня.

Въ колесницѣ Царь-Владыка Нептунъ, въ коронѣ и мантии, съ трезубцемъ въ правой рукѣ. Съ нимъ рядомъ Царица Амфитрида. Блестящая свита: Флагъ-капитанъ, Флигель-адъютанты, Начальникъ Походной Канцеляріи, тритоны, дельфины и проч. Фрейлины Ея Величества какъ на подборъ: одна другой лучше! За ними — сирены, неренды, наяды, русалки...

Командиръ встрѣчаетъ Морского Царя обычнымъ рапортомъ. Вахтенный начальникъ рапортуетъ: — «Ваше Предивное Величество! Въ Каютъ-Компаніи Россійскаго Императорскаго Флота, въ странѣ Аргентинской, вахтой править наряженъ!» — Командиръ докладываетъ фамилію вахтеннаго начальника.

Царица Морская остается поодаль, съ фрейлинами и остальной свитой. Живописная группа. Его же Величество, сопровождаемый Командиромъ и своими Флагъ-Капитаномъ и дежурнымъ Флигель-Адъютантомъ, обходитъ фронтъ Каютъ-Компаніи, здороваясь за руку съ офицерами. Командиръ называетъ фамилію каждаго. Нѣкоторыхъ Морской Царь всемилостивѣйше устаиваетъ своей бесѣдой.

Командиръ называетъ фамилію: — «Старшій Лейтенантъ Туркуль». —

Царь, оживляясь: — «А-а, помню, помню! Это, кажется, ты тогда съ «Пантелеймона», при лихомъ и отважномъ командирѣ Касковѣ, угодилъ своими 12"-ми въ «Гебень»? А потомъ на счастливой «Розѣ» мины въ Босфорѣ ставилъ?..» Идетъ дальше.

— «Полковникъ Николичъ!» —

— «Тоже, тоже помню! Постой, постой! не говори! не напоминай! не напоминай! Сейчасъ скажу!.. Ты былъ при Синопѣ!!! Флажкомъ... то-есть я хочу сказать — флагъ-офицеромъ при Палѣ Степановичѣ! Нѣтъ, это я, кажется, махнулъ уже слишкомъ! Ты плавалъ на «Свѣтланѣ» при Дубасовѣ Федорѣ Васильевичѣ! Вотъ гдѣ ты былъ! Помню, помню, все помню...

Кончивъ обходъ, Морской Царь обращается къ Командиру:

— «А вотъ скажи, Капитанъ второго ранга; это, вѣдь, ты плавалъ старшимъ артиллерійскимъ офицеромъ на первомъ дивизионѣ Черноморскихъ «Новиковъ», а послѣ командовалъ «Жаркимъ»? Славный миноносецъ былъ...

Командиръ, безъ словъ, утвердительно склоняетъ голову.

Ихъ Величества всемилостивѣйше изволятъ кивками головы привѣтствовать и гостей Каютъ-Компаніи.

Посреди зала эффектно выставивъ руку съ трезубцемъ впередъ, Морской Царь обращается къ Каютъ-Компаніи.

— «Наконецъ-то! Вотъ гдѣ я васъ нашель! А то думаю: куда же это дѣвался, почему же не видать больше на моихъ моряхъ и океанахъ славнаго Андреевскаго флага! Анъ слышу вдругъ, что вы тута справляете 250-лѣтіе Навигацкой Школы. Ну, какъ же мнѣ не быть, не побывать на торжествѣ подобномъ? Вотъ я и опять съ вами! Много васъ перевидалъ я на своемъ долгомъ вѣку. Всѣхъ васъ крестилъ по обычаю до одинаго...

«Шаубенахтъ Петръ Михайловъ меня, бывало, на корабляхъ «Азовъ» и «Полтава» почетомъ встрѣчалъ, на ассамблеяхъ своихъ

кубокъ Большого Орла потчиваль. Ну и романея-жъ была!...

«Апосля же, знатная баталія, помню у Чесмы была. Ядра летятъ, огонь, дымъ, трескъ, взрывы — горять корабли турецкіе. Свѣтопреставленіе, то есть именно! Носу изъ воды не высунешь!

«Какъ все покончено было, вдругъ визирь турецкій, ко мнѣ присталь. Дай, говоритъ, да дай, одного изъ твоихъ коней! А зачѣмъ онъ тебѣ понадобился, спрашиваю?

— «Орла» — пашу, отвѣтствуетъ, поблагодарить долженъ достойно...

«Какъ, спрашиваю, за то, что онъ весь флотъ вашъ изничтожилъ?

«Да нѣтъ, не за то! — въ горести машеть визирь рукой. А за то молъ, што всю семью онъ мою, весь гаремъ мой спасъ отъ гибели, и на «Трехъ Іерархахъ» своихъ пріютилъ... Вотъ оно што...

— «Какъ же дѣло было», визиря я допрашиваю?

— «Да такъ... По отбытіи Флота Россійскаго, возвращаюсь я, значить, на Чесму, гдѣ дворецъ мой, какъ видишь, стоитъ. Все погибло, думаю! И вдругъ: глазамъ своимъ не вѣрю даже: и дворецъ мой цѣлъ, и всѣ жены цѣлы. Какъ цвѣтникъ какой, весь гаремъ на встрѣчу такъ и высыпаль. Паша ихній, самъ красавецъ, писанный, караулы насъ охранять приставилъ...

— «Вотъ оно дѣло какое! Ну что-же, говорю визирю. Въ такомъ разѣ бери моего вороного «Сметанку» — изо всѣхъ лучшей будетъ! Для Алексѣя Григорьевича, говорю, ничего не пожалѣю, дескать! Любо-дорогого посмотрѣть мнѣ было, какъ стоялъ онъ на палубѣ, въ баталію первую. Въ золотую броню одѣтый, и въ шлемѣ съ плюмажемъ пышнымъ — самому Агамемнону подобень онъ былъ!...

— «Такъ-то, боевой салютъ Чесменской баталіи, сестрѣ нашей, богинѣ Венусъ подобно, изъ пѣны морской народился знаменитый орловскій рысакъ. Въ знакъ же собинной связи моей съ Флотомъ Россійскимъ, я такъ и повелѣлъ ужъ, оставить во второмъ уносѣ одного коня!..

— «Немало способствовалъ я и Ушакову, Федоръ Федорычу; и Сенявину, Димитрію Николаевичу, Нахимову, Паль Степанычу и учителю военному Эссену, Николаю Оттовичу. Зато, какъ же всѣ они меня чествовали! Только я на корабль ихній, какъ мнѣ тутъ-какъ-тутъ, на золотомъ блюдѣ уже подносится серебряная чарочка!...» —

Командиръ: — «Ваше Предивное Величество! Отъ лица ввѣренной мнѣ Каютъ-Компаніи дерзаю и я просить Ваше Величество отвѣдать праздника Навигацкой Школы ради, точное подобіе кубка Большого Орла...

Младшій членъ Каютъ-Компаніи подноситъ, а Морской Царь высоко подѣмлетъ заздравный кубокъ.

Запѣвало начинается «Чарочку» на старинный Петровскій ладъ:

— «Свидѣтель славы Петровской!..

Кубокъ Большого Орла!..

Въ тотъ вѣкъ передъ Русью Московской

Даль Варяжскаго моря легла...

Хоръ Каютъ-Компаніи подхватываетъ:

— «Пей, Морской Царь, пей!

Сегодня нашъ Юбилей!

Запѣвало:

— «Флагъ нашъ Андреевскій славенъ,

Насъ въ баталіи велъ Ушаковъ,

А въ кильватеръ ему шелъ Сенявинъ,

Съ длиннымъ рядомъ блестящихъ боевъ.

Каютъ-Компанія:

— «Пей, Морской Царь, пей!

Сегодня нашъ Юбилей!..

Запѣвало:

— «И служба вѣрою-правдой Престолу,

И примѣръ завѣщая вѣкамъ,

Лазаревъ далъ свою школу

Черноморскимъ лихимъ морякамъ...

Каютъ-Компанія:

— «Пей, Морской Царь, пей!

Сегодня нашъ Юбилей!..

Запѣвало:

— «Поколѣніе наше учили

Макаровъ и Эссенъ-герой,

По наслѣдству отъ нихъ получили,

Мы традиціи чести морской...

Каютъ-Компанія:

— «Пей, Морской Царь, пей!

Сегодня нашъ Юбилей!..

Запѣвало:

— «Свидѣтель славы Петровской!..

Кубокъ Большого Орла!..

Когда передъ Русью Московской

Судьба ея флота легла...

Каютъ-Компанія:

— «Пей, Морской Царь, пей!

Сегодня нашъ Юбилей!..

Пей

На здоровье Себѣ и Царицы своей...

Морской Царь медленно осушаетъ кубокъ и отъ удовольствія
крякаетъ.

— «Уважили! Вотъ никто такъ меня не умѣетъ почитать, какъ моряки Россійскаго Императорскаго Флота. Ну, и я въ долгу не останусь тоже...»

— «Вотъ слышалъ я, бѣда-смута великая стряслась въ отечествіи вашемъ, лишились будто бы Царя, Родины и кораблей вашихъ. Правда ли это все?»

Командиръ: — «Такъ точно, Ваше Величество! Смута эта еще не изжита и до сего времени.» —

Морской Царь: — «Чьи-то вы подданные, коли ежели ни Царя, ни Родины нѣту? Вродѣ какъ сироты, стало быть.» —

Командиръ: — «Почти всѣ безподданные будемъ, такъ называемые Ди-Пи, Ваше Величество!» —

Морской Царь, сверкая взоромъ: — «Что?.. Безподданные?.. Ди-Пи какіе-то?.. И не слыхивалъ даже!.. Ну, это мы сейчасъ все уладимъ!.. Начальникъ Походной Канцеляріи! Сюда...» —

Начальникъ Походной Канцеляріи, со всѣми письменными атрибутами: съ гусянымъ перомъ за ухомъ и огромной печатью на грудной цѣпи, съ пергаментнымъ свиткомъ, чернильницей и песочницей за поясомъ, со столикомъ и складнымъ стуломъ за спиной. Разставляетъ и раскладываетъ всѣ свои принадлежности, вынимаетъ изъ-за уха перо и сгибается въ три погибели передъ своимъ походнымъ столомъ.

Морской Царь: — «Пиши Указъ! Да смотри ты мнѣ! Не по новой орфографіи, а по старой! А то хоть ты и Дѣйствительный Подводный Совѣтникъ, а фармазонство твое я уже давно насквозь вижу! Когда нибудь заставлю плясать тебя до седьмого поту!»

Диктуетъ, въ торжественномъ сознаніи своей власти:

— «Милостью Юпитерской, Мы, Нептунъ Первый, Царь и Владыка морей, океановъ, водныхъ пространствъ, широтъ и долготъ всѣхъ градусовъ, штормовъ же, смерчей, циклоновъ и тайфуновъ повелитель, и прочая и прочая и прочая...»

— «Объявляемъ всѣмъ Нашимъ вѣрноподаннымъ... Двочетіе!»

Къ Начальнику Походной Канцеляріи: — «Написалъ? Пиши далѣе...»

— «... За благо почли мы даровать будущему Россійскому Императорскому Флоту Наши превеликія милости и привиллегіи.

— «Флагу Морского Потентата Россійскаго, во образъ креста Святаго Андрея, предоставляемъ впредь первенство во всѣхъ моряхъ и океанахъ нашихъ, понеже Императорскій Флотъ Россійскій достоинъ бысть Нашего неизмѣннаго благоволенія.

— «.. Подтверждая же сіе, даруемъ оному славному Потентату имя Наше и Августѣйшей Супруги Нашей, Царицы Амфитриды, во царствіе и славу сихъ боевыхъ кораблей.

— «... Отнынѣ и на времена вѣковѣчныя всѣхъ моряковъ Россійскаго Императорскаго Флота съ любовью приѣмлемъ въ подданство великой Морской Державы Нашей...»

— «... Любезныхъ же вѣрноподанныхъ нашихъ, Командира Каютъ-Компаніи и въ странѣ Аргентинской... Имя рекъ!.. и всѣхъ членовъ оной жалуюемъ въ морскіе бояре и Наши ближайшіе со-вѣтники...»

...на подлинномъ Собственной Его Превиднаго Величества рукой начертано тако... Двоеточіе:

... А потомъ, какъ всегда: Данъ въ Буэносъ-Айресѣ, Іюня... дня, года 1951...

Къ Начальнику Походной Канцеляріи: — «Готово? Дай, про-вѣрю!..» —

Подписываетъ: «Быть по сему» и имя! И потомъ къ Флагъ-Капитану:

— «Скрѣпляй!» —

Начальникъ Походной Канцеляріи, снимая съ груди своей печать и съ нею наготовѣ — «Царь и Владыка! Прикажешь Указъ Твой государственной печатью прихлопнуть?» —

— Морской Царь: — «Прихлопни, прихлопни!..» —

Начальникъ Походной Канцеляріи долго цѣлится прежде чѣмъ приложить печать, послѣ чего восторгается вслухъ своимъ «произведеніемъ»: — «Какъ получилось-то, а? Красота-то какая!» —

Флагъ-Капитанъ беретъ у него Указъ и съ глубокимъ поклономъ — на старинный ладъ, подаетъ его Командиру Каютъ-Компаніи.

Морской Царь отдаетъ послѣдній приказъ: — «Морскому боярину Нашему, старшему лейтенанту Барону Таубе повелѣваемъ обнародовать Указъ сей въ Морскихъ Запискахъ!..» —

Флагъ Капитанъ: — «Ваше Превидное Величество! Дерзаю напомнить, что Ваше Величество на Юбилей Навигацкой Школы ждуть къ себѣ офицеры Россійскаго Императорскаго Флота еще въ Нью-Йоркѣ, Санъ-Франциско, Парижѣ и въ иныхъ мѣстахъ земного шара...»

Морской Царь: — «Первѣе въ Сантьяго! Шильдкнехта, Евгенія Николаевича, поздравить и былыя его военныя заслуги передъ Нами почтить... Да оповѣсти Нью-Йоркъ о скоромъ нашемъ прибытіи. Дай радіо Начальнику Связи, боярину, Старшему лейтенанту Дворжицкому. Ну, ѣдемъ! надо всюду успѣть!..»

Вступая въ колесницу, Морской Царь обращается въ сторону Андреевскаго флага: — «Великой Державѣ Россійской, Россійскому Императорскому Флоту и славному Андреевскому флагу — Ура!

Ура подхватывается всѣми. Морскіе кони дружно берутъ Цар-

скую колесницу. Царь и Царица Морскіе милостивно отвѣчаютъ улыбками и кивками на привѣтствіе со всѣхъ сторонъ.

Удаляясь, постепенно замираетъ гулъ и топотъ морскихъ коней. Командиръ къ Каютъ-Компаніи: — «Господа Офицеры! Традиціи нашего Флота никогда не умрутъ.» —



НОВѢЙШІЯ СВѢДѢНІЯ О СОВѢТСКОМЪ ФЛОТѢ И ДОБАВЛЕНІЯ КЪ СПИСКУ СУДОВЪ ФЛОТА СССР.

1. Адмиралъ Флота Ю м а ш е в ъ въ іюнѣ 1951 г. на посту морского министра Совѣтскаго Союза замѣненъ вице-адмираломъ Кузнецовымъ (Совѣтскаго производства); Ю м а ш е в ъ назначенъ командующимъ Дальневосточнымъ Флотомъ Совѣтовъ.

2. Въ іюнѣ-же 1951 года совѣтское учебное судно «Товарищъ» (бывш. герм. “Gorch Fock”) съ 80-ю кадетами— Морского Училища посѣтило англійскій портъ Plymouth. По приказанію командира корабля ни кадеты, ни команда на берегъ спущены не были, что вызвало большое возмущеніе въ Англии и даже запросъ въ парламентъ.

3. Въ іюль 1951 года тяжелые крейсера Балтійскаго Флота «Чапаевъ» и «Желѣзняковъ» прошли Большой Бельтъ, направляясь на Мурманскъ. Они были засняты въ нѣсколькихъ видахъ съ борта встрѣчнаго парохода. По снимкамъ видно, что эти крейсера сильно отличаются отъ крейсеровъ типа «Кировъ» и имѣютъ болѣе сильное вооруженіе въ 12-18 см. орудій въ 4 башняхъ.

4. Совѣтскія торговыя суда «Юрій Долгорукій» (бывш. герм. “Hamburg”) и «Генералъ Брусилловъ» (бывш. герм. “Athen”) посѣтили порта Зап. Германіи — названія весьма характерны для духа современной совѣтской политики!

ФЛОТЪ ЛЕДОВИТАГО ОКЕАНА.

1. Тяжелые крейсера (2).

1. Чапаевъ	12.000 т.,	35 узловъ
2. Желѣзняковъ	12—180 мм. оп. въ 55 кал.	
	10—100 мм. пр. а.	
	8—37 мм. пр. а.	
2 трубы, 2 мачты	100 минъ загражденія.	

2. Эскадренные миноносцы (11).

1. Баку	1937	2225 тоннъ, 37 узловъ
		5—130 мм. ор. въ 55 кал.

2—75 мм. пр. а.
4—45 мм. пр. а.
8 мин. ап. въ 21".
68 минъ заграждения.

2 трубы, 2 мачты Лидеръ типа «Ленинградъ».

2. **Ревностный** 2.500 тоннъ, 39 узловъ.

3. **Разумный** 4—130 мм. въ 55 кал.

4. **Разъяренный** 2—75 мм. пр. а.

5. **Ръзвый** 3—37 мм. пр. а.

4—13 мм. пр. а.

2 трубы 2 мачты. 6 мин. апар. 21"

6. **Гремящій** 1936-41 1657 тоннъ, 37 узловъ.

7. **Грозный** 4—130 мм. ор. въ 55 кал.

8. **Громкій** 2—75 мм. пр. а.

4—37 мм. пр. а.

1—20 мм. пр. а.

1 труба, а 2 мачты. 6 мин. ап. 21".

9. **Урицкий** (б. «Забіяка»). 1200 тоннъ, 28 узловъ.

10. **Куйбышевъ** (б. «Рыковъ», 4—100 мм. въ 60 кал.

б. «Кап. Кернъ»). 2—75 мм. пр. а.

11. **Карлъ Либхнетъ** (б. 2—37 мм. пр. а.

«Кап. Белли») 1914-1916 2—20 мм. пр. а.

3 трубы, 2 мачты. 9 мин. ап. 18"

Миноносцы (6).

1. **Мгла** 1938-39 670 тоннъ, 31.5 узловъ

2. **Морозъ** 2—100 мм. ор. въ 60 кал.

3. **Туманъ** 4—37 мм. пр. а.

1 труб. 2 мачты. 3 мин. ап. въ 18"

4. **Гроза** 1932-36 487 тоннъ, 25 узловъ.

5. **Смерчъ** 2—100 мм. въ 60 кал.

6. **Ураганъ** 4—45 мм. пр. а.

2 трубы, 1 мачта. 3 мин. ап. въ 18"

Подводныя лодки (70).

Около 30 лодокъ новѣйшаго типа (улучшеннаго типа «К») въ 1650 тоннъ, корпуса и рубки обтекаемой формы, шнорхеля (Schnorchel), 10 минн. ап. въ 21", артиллеріи нѣтъ.

31—34. К-1, К-2, К-20 К-21 1939-43 1500 т. 18 узл. 85.

2—100 мм/60 кал.

2—45 мм. пр. а.

10 м. а. 21"

35—38	Л-15, Л-20, Л-21, Л-22	1930-35	896-1318 т. 14-8 узл. 1—100 мм./60 кал. 1—37 мм. пр. а. 8 м. а. 21"
подвод. заградители			
39—48	С-14, С-15, С-51, С-54, С-55, С-56, С-101, С-102, С-103, С-104,	700 т. 20-8,5 узловъ. 1937-40	1—75 мм. 50 кал. 1—45 мм. пр. а. 6 м. а. 21"
49—55	Щ-401, Щ-402, Щ-403, Щ-404, Щ-422, Щ-426, Щ-428	1935-38	660-820 т. 13-9 узловъ 2—45 мм. пр. а. 6 м. а. 21"
56—70	М-103, М-104, М-105, М-106, М-119, М-120, М-121, М-122, М-171, М-172, М-173, М-174, М-200, М-201, М-204.		205-256 т. 13-8 узловъ 1—45 мм. пр. а. 2 м. а. 21"

Тральщики (43).

1—6.	Т-401—Т-406 (бывшіе П С К-1—6) 1 труба 2 мачты	441 тон. 18 узловъ. 1—100 мм. 60 кал. 1—45 мм. пр. а.
7—16.	10 бывшихъ американскихъ типа Advocate 1942 1 труба, 1 мачта.	625 тоннъ 14 узловъ 1—75 мм. пр. а. 4—40 мм. пр. а.
17—28.	12 бывшихъ американскихъ типа YMS-447 1943 безъ трубы, 1 мачта.	215 тон. 12 узловъ 1—75 мм. пр. а. 2—20 мм. пр. а.
29—40.	12 бывшихъ английскихъ типа «Alder Lake» 1944	360 тон., 12 узловъ 2—40 мм. пр. а.
41—43.	бывшихъ английскихъ типа MMS-90 1 труба, 1 мачта	250 тон., 10 узловъ 2—20 мм. пр. а.

6. Минный заградитель (1).

1. Мурманскъ	1937	3000 тоннъ, 14 узловъ 3—130 мм. въ 55 кал. 2—75 мм. пр. а.
--------------	------	--

7. Противоминные суда (8).

1. Лебедь		1.100 тоннъ, 12 узловъ
2. Океанъ	1 труба, 2 мачты	1—37 мм. пр. а.
3. Нордъ		640 тоннъ, 9 узловъ
4. Зюйдъ		2—75 мм. пр. а.
5. Ость		4—45 мм. пр. а.

Малые ледоколы.

6. **Вестъ** 1 труба, 2 мачты малые ледоколы.
7. **Чукча**
8. **Хронометръ** 2700 тоннъ, 10 узловъ

8. Ледоколы (14).

1. **Капитанъ Бѣлоусовъ** 1943 5.530 тоннъ 16,5 узловъ
(быв. америк. «**Northwind**»)
2. **Сѣверный Полюсъ** 1943 4—75 мм. пр. а.
(быв. америк. «**Westwind**») 1 труба, 1 мачта.
Должны быть возвращены США въ ближайшее время.
3. **Илья Муромецъ** 1941 1350 тоннъ. 15 узловъ
4. **Алеша Поповичъ**
5. **Сѣвморпуть** 1937 6000 тоннъ 11.5 узловъ.
6. **Лазарь Кагановичъ** 1937 11000 тоннъ 15.5 узловъ
7. **Микоянъ** 1938
8. **Вячеславъ Молотовъ** 1939 2 трубы, 1 мачта.
9. **Юсифъ Сталинъ** 1937
10. **Садко** 1913 2000 тоннъ, 14 узловъ
(бывш. **Lintrose**) 1 труба, 2 мачты.
11. **Георгій Сѣдовъ** 1909 3217 тоннъ, 13.5 узловъ,
(бывш. «**Beothic**») 1 труба, 2 мачты.
12. **Владиміръ Русановъ** 1909
(бывш. «**Bonaventure**»).
13. **Таймыръ** 1909 1290 тоннъ, 10.5 узловъ
1 труба, 2 мачты.
14. **Федоръ Литке** 1909 3400 тоннъ, 17 узловъ
1 труба, 2 мачты.

Кромѣ того, 40 торпедныхъ катеровъ, 50 истребителей подводныхъ лодокъ, спасательное судно МВ-24, ледорѣзный буксиръ «**Морозъ**» и рядъ мелкихъ вспомогательныхъ судовъ.

Добавленія къ «Списку».

1. Учебное судно «**Товарищъ**» (ex «**Lauriston**») исключено изъ списковъ судовъ флота; названіе «**Товарищъ**» дано теперь бывшему германскому «**Gorch Fock**».

2. Учебное судно «**Свирь**» исключено изъ списковъ судовъ флота и передано въ комерческой флотъ подъ названіемъ «**Александръ Можайскій**».

3. Старый германскій линейный корабль «**Schleswig-Holstein**» поднятъ совѣтами въ гавани Готенгафена, исправленъ, перевооруженъ и включенъ въ составъ Балтійскаго флота учебнымъ судномъ артиллерійскаго учебнаго отряда съ названіемъ «**Бородино**».

4. Тяжелые крейсера «**Чапаевъ**» и «**Желѣзняковъ**» переведены

въ июль 1951 г. изъ Балтійскаго флота во флотъ Ледовитаго океана.

5. Сторожевое судно бывш. эстонское «**Pikker**» получило названіе «**Луга**».

6. Бывшая германская матка подводныхъ лодокъ «**Isar**» получила названіе «**Неманъ**» и зачислена въ классъ учебныхъ судовъ, замѣняя исключенную изъ списковъ «**Свирь**».

Д. І. ДАРАГАНЪ.

НЕКРОЛОГЪ

Флота ген. майоръ Александръ Ѳеодоровичъ Павловъ

14 фев. 1951 г. скончался въ Гельсингфорсѣ на 85-омъ году жизни Александръ Ѳеодоровичъ Павловъ, связанный по своей службѣ, главнымъ образомъ, съ Гельсингфорсомъ. И жизнь и смерть А. Ѳ. прошли подъ знакомъ мира и онъ отошелъ отъ своихъ и отъ друзей такъ же покойно и незамѣтно, какъ провелъ всю свою жизнь, идя по прямой дорогѣ исполненія своего долга. Служба А. Ѳ. во флотѣ не ознаменовалась ни громкими побѣдами, ни замѣчательными постройками, но представила постоянное и неуклонное исполненіе долга на пользу флота. А долгъ этотъ былъ большой, но незамѣченный со стороны.

Дѣятельность А. Ѳ. была такъ сказать «вспомогательная» и не всѣ отдавали себѣ отчетъ въ какой мѣрѣ наши болѣе видные, внѣшніе успѣхи флота зависѣли отъ хозяйственныхъ мелочей, вродѣ срочной починки какого-нибудь подшипника или своевременной доставки на миноносецъ грязной бочки съ масломъ, безъ котораго миноносецъ не могъ выйти на свою болѣе видную работу. Все это достигалось какъ неутомимой работой А. Ѳ., такъ и его привѣтливимъ и справедливымъ отношеніемъ къ людямъ. Не всякій изъ насъ справился бы съ командованіемъ «какимъ-то» транспортомъ-мастерской «**Камой**», укомплектованной не лучшимъ элементомъ команды, а большимъ количествомъ всякихъ вольнонаемныхъ мастеровъ. И годы броженія и революціи прошли тихо и мы никогда не слышали о какихъ бы то ни было столкновеніяхъ на этомъ «трудномъ» кораблѣ — все благодаря челоуѣчности и житейскому опыту Ал. Ѳеодоровича.

Но напомнимъ вкратцѣ внѣшнія обстоятельства жизни А. Ѳ. и его службы во флотѣ. А. Ѳ. родился 14. 3. 1866 г. въ Кронштадтѣ

и былъ старшимъ сыномъ въ большой семьѣ скромнаго баталера. Вся семья помѣщалась въ одной комнатѣ съ большой русской печью и свое продовольствіе получала отъ казны: «харчъ по числу 8 душъ». Подготовившись на гроши къ поступленію въ техническое училище Мор. Вѣдомства, А. Θ. выдержалъ вступительный конкурсный экзаменъ, былъ зачисленъ въ штурманскій классъ и въ 1886 г. былъ выпущенъ подпоручикомъ Корпуса Флотскихъ Штурмановъ. Затѣмъ А. Θ. плавалъ на разныхъ судахъ въ Балтійскомъ морѣ, а зимой работалъ по промѣру Кронштадтскаго рейда. Въ 1892 г. А. Θ. женился на Александрѣ Павловнѣ Вишинаковой (сестрѣ инж. мех. В.) и въ 1903 г., когда у нихъ уже было два сына и четыре дочери, былъ переведенъ въ Свеаборгскій портъ.

Служба А. Θ. въ Гельсингфорсѣ началась въ должности командира пос. судна «Скатуddenъ», а затѣмъ съ 1913 г. командиромъ трансп.-масш. «Кама», которая обслуживала главнымъ образомъ 24-ую минную дивизию и производила разныя очень отвѣтственные спасательныя работы. «Кама», между прочимъ, подняла «Метеоръ», одинъ нашъ тральщикъ, циклонъ № 222. Самой серьезной и опасной работой, подвергаясь миннымъ атакамъ непріятельскихъ подводныхъ лодокъ, было снятіе съ мели подбитаго въ бухтѣ Тагеллагтъ миноносца «Пронзительный», который былъ затѣмъ благополучно приведенъ въ Рогекюль. За это «военное» дѣло А. Θ. былъ награжденъ мечами къ своему ордену Владиміра 4-ой степени. Въ 1916 г. А. Θ. былъ назначенъ старшимъ помощникомъ командира Свеаб. порта (тогда В. В. Протопопова) — порта на который временами базировался весь Балтійскій флотъ и который долженъ былъ выполнить работу распредѣлявшуюся раньше между всѣми портами Балтійскаго моря.

А. Θ. оставался на этомъ исключительно важномъ посту до ухода Русскаго флота изъ Гельсингфорса весной 1918 года. Последнія недѣли до ухода флота были вѣроятно самыя напряженныя изъ всей жизни А. Θ. и показали на что способна воля человѣка. Надо было снабдить корабли по возможности въ сѣмѣ, надо было вывезти въ Россію н а и б о л ь ш е е количество запасовъ, хранившихся въ Свеаб. порту, который въ самомъ ближайшемъ будущемъ долженъ былъ оказаться въ рукахъ непріятеля! И А. Θеодоровичъ съ нѣсколькими вѣрными сотрудниками по порту, безвыходно оставался въ порту день и ночь, стараясь удовлетворить всѣ требованія уходящихъ судовъ.

Но флотъ ушелъ, а новое начальство — «Центробалтъ» — не уволило А. Θ., а принудило его продолжать свою работу въ порту, предписавъ начать ликвидацію порта, сдачу матеріаловъ разнымъ вновь созданнымъ организаціямъ (М. пр. Военно-Промышленному комитету, состоявшимъ подъ предсѣдательствомъ К. А. Ю. Р. Ста-

рка). Отправку архива порта въ Кронштадтъ и т. п. Съ приходомъ нѣмцевъ — всѣ русскія власти были удалены изъ порта и все оставшееся имущество Морского Вѣдомства перешло фактически въ распоряженіи непріятели. Никакіе протесты и бумажки не помогли и мы съ грустью смотрѣли какъ нѣмцы «грабили» портъ и увозили все, что могли, къ себѣ.

Съ марта 1918 г. А. Ѳ. оказался не у дѣлъ. Общая обстановка была не ясна и семья его не знала, гдѣ они окончательно осядутъ. Александра Павловна поѣхала въ Петербургъ «ориентироваться», но была рада когда ей удалось незаконно и съ разными опасностями вернуться въ Финляндію: было рѣшено сдѣлать все возможное, чтобы задержаться въ Гельсингфорсѣ. Но время шло, матеріальные запасы истощались, надо было найти новыя средства жизни. Въ это время иностранцы проявляли большой интересъ къ стариннымъ вещамъ и Александра Павловна открыла антикварное дѣло, которое и стало прокармливать семью во всѣ дальнѣйшіе годы.

Но комерція ни въ какой формѣ не согласовалась съ характеромъ и съ привычками Александра Ѳеодоровича, и онъ въ это дѣло не вошелъ, а предпочелъ спокойную однообразную работу домашняго хозяйства. Мирная жизнь семьи была нарушена въ 1927 г., когда второй сынъ Василій Александровичъ утонулъ на гельсингфорскомъ рейдѣ. Въ 1946 г. скончалась Александра Павловна и Александръ Ѳеодоровичъ остался на попеченіи своихъ двухъ заботливыхъ незамужнихъ дочерей. Всѣ эти годы «эмигрантской» жизни Ал. Ѳ. провелъ почти безвыѣздно въ Гельсингфорсѣ, работая, читая, принимая старыхъ пріятелей. Интересно, какъ этотъ морякъ, хозяйственный администраторъ, страстно любилъ всю природу и особенно міръ пернатыхъ. Онъ слѣдилъ за ихъ жизнью, зналъ ихъ привычки, голоса, опереніе. Въ былые годы онъ много переписывался о птицахъ съ извѣстнымъ спеціалистомъ профессоромъ Кайгородовымъ. Самые послѣдніе годы, уже послѣ своего 80-ти лѣтія, Александръ Ѳеодоровичъ мало выходилъ изъ дома, чтобы не беспокоить своихъ дочерей, такъ какъ его одного не рѣшались отпустить изъ дому.

Александръ Ѳеодоровичъ отошелъ отъ міра съ глубокой и искренней вѣрой во всеблагую промысль Божій и съ благодарностью за долгую, счастливую жизнь.

Миръ праху его!

Д. ДАРАГАНЪ.

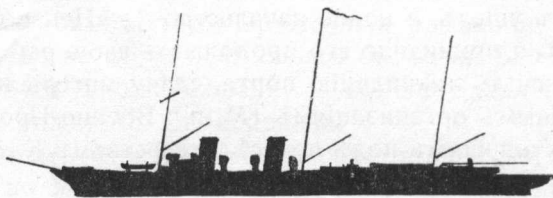

Изданія Исторической Комиссiи О-ва бывшихъ Русскихъ Морскихъ Офицеровъ въ Америкѣ.

ИМѢЮЩАЯСЯ НА СКЛАДѢ ДЛЯ ПРОДАЖИ.

	Цѣны съ пересылкой.	\$ ¢
1. «СЪ БЕРЕГОВЪ АМЕРИКИ». Юбилейный историческiй сборникъ О-ва б. Р. М. О. А., 1923-1938 г.		3.50
2. «МОРСКIЯ ЗАПИСКИ», томъ I, 1943 г. (осталось лишь нѣсколько годовыхъ комплектовъ)		4.00
3. «МОРСКIЯ ЗАПИСКИ», томъ II, 1944 г.		4.00
4. «МОРСКIЯ ЗАПИСКИ», томъ III, 1945 г.		4.00
5. «МОРСКIЯ ЗАПИСКИ», томъ IV, 1946 г.		4.00
6. «МОРСКIЯ ЗАПИСКИ», томъ V, 1947 г.		4.00
7. «МОРСКIЯ ЗАПИСКИ», томъ VI, 1948 г. — распроданъ.		
8. «МОРСКIЯ ЗАПИСКИ», томъ VII, 1949г.		3.00
9. «ЮБИЛЕЙНЫИ ВЫПУСКЪ», къ 20-лѣтiю О-ва б. Русскихъ Морскихъ Офицеровъ въ Америкѣ, Инк. (1923-1943).		1.35
10. «МОРСКОЙ КОРПУСЪ ЗА ЧЕТВЕРТЬ ВѢКА». А. Тарсаидзе. 1901-1925.		1.50
1. Описание дѣйствiй Гвардейскаго Экипажа на сушѣ и на морѣ въ войну 1914-1917 гг. Ст. лейт. Бар. Г. Н. Таубе.		0.50
2. «ТРИ АДМИРАЛА», Н. А. и Н. Н. Епанчины. Изъ семейной хроники, 1787-1913 гг. Цѣна безъ пересылки.		1.50
9 фотографiй, относящихся къ книгѣ «Три Адмирала», можно выписать за		1.00
3. «... И ТОЛЬКО ТОГДА НАСТУПИЛЪ МИРЪ...», Леонидъ Селезневъ-Скибъ. 1947 г.		1.50
4. «ЮБИЛЕЙНЫИ СБОРНИКЪ 150-ЛѢТIЯ МОРСКОГО ИНЖЕНЕРНАГО УЧИЛИЩА».		2.00
10 фотографiй изъ жизни Училища.		2.00
5. «ИСТОРИЧЕСКIИ ОЧЕРКЪ» — 1923-1948 г. Къ двадцатипятилѣтiю Общества б. Русскихъ Морскихъ Офицеровъ въ Америкѣ, Инк.		2.00
6. «НА СЛАВѢ» въ Рижскомъ заливѣ Инженеръ Мех. Лейтенантъ К. И. Мазуренко.		1.50

Принимается подписка
на «МОРСКIЯ ЗАПИСКИ» на 1952 годъ.
Цѣна \$ 3.00 съ пересылкой.

* * *